

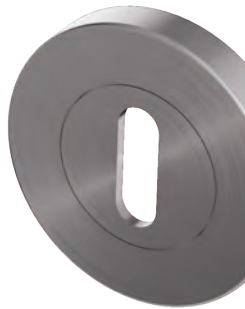

STYLE BOOK



TÜRGRIFFE | *DOOR HANDLES*
SICHERHEITS-BESCHLÄGE | *SECURITY FITTINGS*
BESCHLÄGE FÜR GLASTÜREN | *FITTINGS FOR GLASS DOORS*
SCHIEBETÜRBESCHLÄGE | *FITTINGS FOR SLIDING DOORS*



Begonnen haben wir 1999 unter dem Namen FRASCIO in Deutschland und trugen damit den Namen eines traditionsreichen, italienischen Beschlagsherstellers aus dem norditalienischen Bretone. Schon früh führten wir die Marke GRIFFWERK für unser eigenes Premiumsegment, dass wir zusammen mit Herrn Prof. Gerlach entwickelten. FRAME 1.0 gehört zu den inzwischen häufig nachgeahmten, außergewöhnlichen Designentwürfen dieser Zeit. Es kam, wie es kommen musste: Wir lösten uns von den italienischen Wurzeln und entwickelten – zusammen mit Ihnen, unseren Kunden – eine eigene Unternehmensidentität.

Zur Eleganz und Verspieltheit der italienischen Entwürfe gesellten sich immer mehr Beschläge aus Edelstahl in klarer schlichter Form. Große Designer verliehen unseren Türgriffen ihre Handschrift. In 2013 präsentieren wir die KOLLEKTION CHARACTERS by sieger design und sind stolz darauf, den lizenzierten ULMER GRIFF by Max Bill führen zu dürfen. Er ist der weltweit einzige Türgriff, der auf die unsere Initiative hin in Zusammenarbeit mit der Stiftung max, binia und jakob bill entwickelt wurde. Er ist der einzige, legitimierte ULMER GRIFF unter den vielen, die sich lediglich auf Max Bill beziehen. Der ULMER GRIFF steht für Wertbewusstsein und Authentizität.

Wir verstehen ihn auch als Auftrag, die Schlichtheit und Schönheit im Funktionalen im Fokus zu behalten und Designkompetenz mit technischer Innovation in Einklang zu bringen. Er ist für uns ein Symbol der zeitlosen Beständigkeit hoher Qualität. Eine besondere Stärke der Kollektion liegt in der PROFESSIONAL LINE, die in Qualität und Ausstattungsmerkmalen allen professionellen Anforderungen gerecht wird und auch im Privatbereich für verlässliche Funktion und hohe Qualität steht.

The GRIFFWERK brand was previously reserved for the design manufacture area. Frascio as a company was founded in North-Italian Bretone in 1946. The brand has been present in Germany since 1999. We have great plans for the next few years: The GRIFFWERK premium brand was previously reserved for the drafts of the design manufacture. This will change from 2014 onwards. GRIFFWERK now represents the entire company as a brand.

The Italian roots are present, but we have developed a separate corporate identity together with you, our customers. The elegance and playfulness of the Italian drafts is increasingly supplemented by clear, simple fittings of stainless steel. Great designers left their mark on our door handles. We present the CHARACTERS COLLECTION by Sieger Design for the year of 2013 and are proud of having the licensed ULMER GRIFF by Max Bill.

The PROFESSIONAL LINE, which meets all professional requirements in quality and equipment, is a special strength of our offer. It also represents reliable function and high quality in the private area.



MATTHIAS LAMPARTER
GESCHÄFTSFÜHRER, GRIFFWERK GMBH

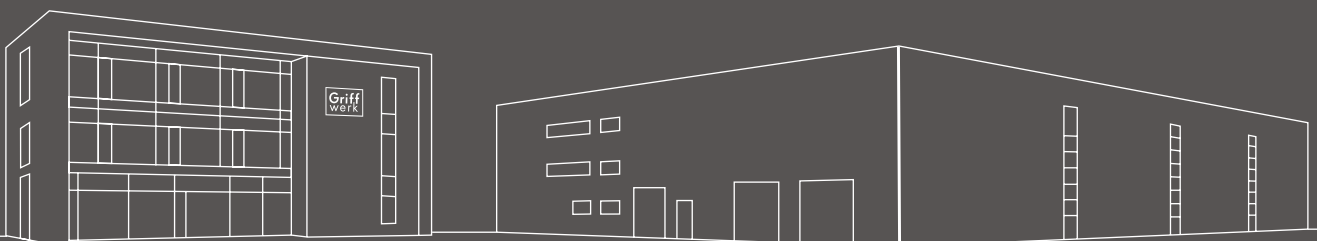

INHALT | CONTENT

TÜRGRIFFE

DOOR HANDLES



01 DAS ZEITLOSE WOHNEN <i>TIMELESS LIVING</i>	9
02 DAS LEBENDIGE WOHNEN <i>LIVELY LIVING</i>	25
03 DAS STILVOLLE WOHNEN <i>STYLISH LIVING</i>	35
04 DAS EXPRESSIVE WOHNEN <i>EXPRESSIVE LIVING</i>	45
DESIGN MANUFAKTUR	59



SICHERHEITSBESCHLÄGE

SECURITY FITTINGS

BESCHLÄGE FÜR WOHNUNGSEINGANGSTÜREN <i>FITTINGS FOR APARTMENT DOORS</i>	77
--	----

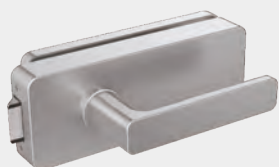

BESCHLÄGE FÜR GLASTÜREN

FITTINGS FOR GLASS DOORS

GLASSCHLOSSKÄSTEN UND BÄNDER <i>GLASS-DOOR LOCKS AND HINGES</i>	83
--	----



SCHIEBETÜRBESCHLÄGE

FITTINGS FOR SLIDING DOORS

SCHIEBETÜRSYSTEME FÜR GLAS UND HOLZ <i>SLIDING DOORS (GLASS, WOOD)</i>	113
---	-----

ÜBERSICHTSTABELLEN UND INFORMATIONEN

OVERVIEW TABLES AND INFORMATIONS

ÜBERSICHT TÜRGRIFFE <i>OVERVIEW TABLES DOOR HANDLES</i>	136
ÜBERSICHT SCHLOSSKÄSTEN FÜR GLAS <i>OVERVIEW TABLES GLASS DOOR LOCKS</i>	142
ALPHABETISCHES VERZEICHNIS <i>ALPHABETIC DIRECTORY</i>	144



TÜRGRIFFE DOOR HANDLES

Unsere Passion gilt Türbeschlägen. Für uns sind sie der Schmuck der Tür. Wir lieben die unterschiedliche Haptik der Formen und Oberflächen: kantig, klar und kühl oder weich und anschmiegsam. Kein Element Ihrer Wohnumgebung werden Sie täglich häufiger berühren. Genießen Sie die Vielfalt, berühren und testen Sie. Dieser Katalog möchte Ihnen Inspiration sein und auch Berater zu allen Themen rund um den Beschlag, ob für Renovierungen oder im Neubau.

*Door fittings are our passion. We consider them door decorations. We love the different feel of forms and surfaces: Edgy, clear and cool, or soft and supple. There is no element in your living environment that you will touch more frequently. Enjoy the diversity, touch and test it.
This catalogue would like to be your inspiration and consultant on all subjects surrounding fittings, for renovations or in new construction.*

01.

DAS ZEITLOSE WOHNEN | *TIMELESS LIVING*



02.

DAS LEBENDIGE WOHNEN | *LIVELY LIVING*

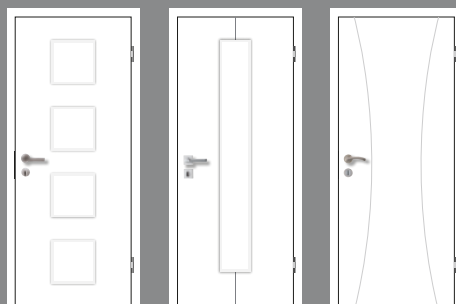

03.

DAS STILVOLLE WOHNEN | *STYLISH LIVING*



04.

DAS EXPRESSIVE WOHNEN | *EXPRESSIVE LIVING*

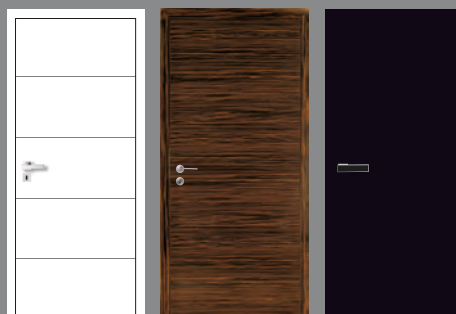

Türbeschläge aus dem Wohnstil 01. zeigen eine sehr klare Formensprache. Sie passen insbesondere zu Türen in ebenso zeitloser und zurückhaltender Optik. Weil sie sich selbst eher zurücknehmen können Sie auch mit Türen kombiniert werden, die eine auffällige und eigenwillige Oberfläche aufweisen.

Door fittings from lifestyle 01. have a very clear style. They work especially well with doors that have a similarly timeless and restrained look. As they themselves are rather restrained, they can also be combined with doors that have a more ostentatious and unique finish.

Im Wohnstil 02. ist Variantenreichtum und Abwechslung erlaubt. Ideal ist, wenn sich Formdetails der Tür auch im Beschlag finden. Quadratische Lichtausschnitte harmonisieren zum Beispiel sehr gut mit quadratischen Rosetten. Auch auf sehr schlicht gehaltenen Türen kommen Beschläge mit auffälligen Details gut zur Geltung.

Rich variety and diversity is permitted in lifestyle 02. It is ideal if the form and shape of the door are also reflected in the fitting. Square glass panels, for example, harmonise very well with square rosettes. Fittings with ostentatious detailing also work well on ultra-minimalist doors.

Stiltüren in Weißlack oder auch Landhaustüren zählen wir zum Wohnstil 03. Betonen Sie die Stilepoche, indem Sie edle und dekorative Beschläge im historischen Stil wählen oder schaffen Sie mit dem Beschlag einen Übergang zum modernen Interieur. Es ist durchaus interessant Stile zu mixen. Mehr dazu im Kapitel Wohnstil 03.

White painted wooden panel doors as well as country house doors are included in Lifestyle 03. Accentuate the style epoch by selecting sophisticated and ornamental fittings from this Lifestyle. Would you like to create a transition to your contemporary interior? You are more than welcome to mix styles. More on this in the lifestyle 03. chapter.

Im Wohnstil 04 haben Designer mit ungewöhnlichen Ideen das Wort. Jeder Beschlag weist eine eigene Formensprache auf. Der besondere Charakter dieser Entwürfe sollte mit der Tür korrespondieren. Flächenbündige Türen passen ideal zu PIATTA S und FRAME 1.0 bietet sogar die Möglichkeit, die Oberfläche der Tür in den Beschlag zu integrieren.

Designers with unusual ideas and visions have their say in lifestyle 04. Every fitting has its own special design style. The unique character of these designs should correspond to your door. PIATTA S works well with flush doors, while FRAME 1.0 even offers the option of integrating the finish of your door in the fitting.



01.

01 | DAS ZEITLOSE WOHNEN

ZEITLOS • REDUZIERT • SCHLICHT • PURISTISCH • KLAR • EINFACH • DEZENT
ENTSCHIEDEN • LANGFRISTIG • FUNKTIONAL • GEOMETRISCH • ELEMENTAR

01 | TIMELESS LIVING

*TIMELESS • MINIMALIST • SIMPLE • PURIST • CLEAR • SIMPLE • DISCREET
EMPHATIC • DURABLE • FUNCTIONAL • GEOMETRIC • ELEMENTARY*

PRODUKTFAMILIE

Alle Designs sind bei GRIFFWERK als komplette Produktfamilie erhältlich. Zur Rosettengarnitur für Holztüren erhalten Sie auch verschließbare Varianten und selbst passende Fenstergriffe. Bei Glastüren muss nicht auf die einheitliche Optik verzichtet werden: alle Schlosskästen können mit den Griffen aus dem Sortiment kombiniert werden.

Für Ausstattungen im Objektbereich bieten Beschläge der PROFESSIONAL LINE den kompletten Umfang für Profis.

Unsere neuen verriegelbaren Türgriffe mit smart2lock-Technologie sorgen für mehr Privatsphäre im Wohnraum ohne Schlüssel- oder WC-Rosetten.

PRODUCT RANGE

All GRIFFWERK designs are available as a complete product range. Lockable versions and even matching window handles are available to match rosette fittings for wooden doors. Even on glass doors the optic can be maintained: all glass door locks can be combined with handles from the GRIFFWERK range.

PROFESSIONAL LINE fittings offer a complete range for professionals for commercial fit-outs.

Our new lockable door handles with smart2lock technology provide more privacy in the living space without key or toilet rosettes.

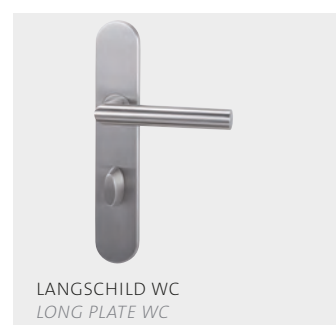
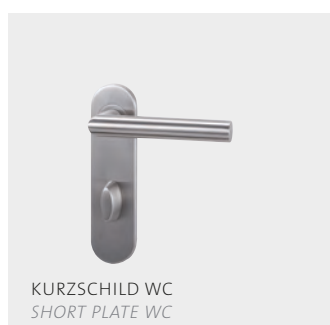
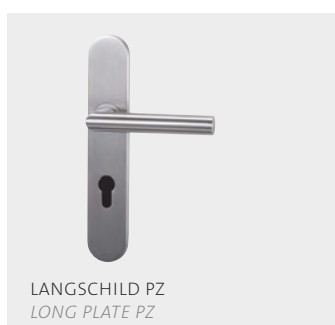
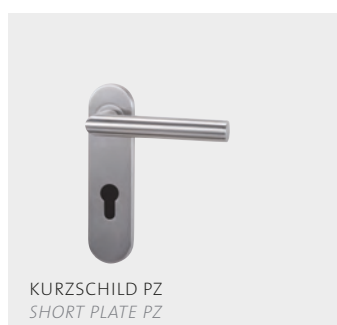
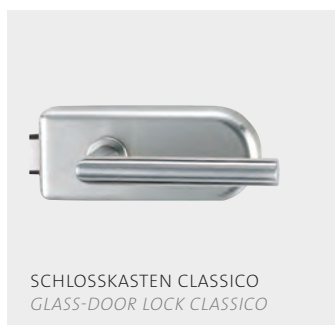
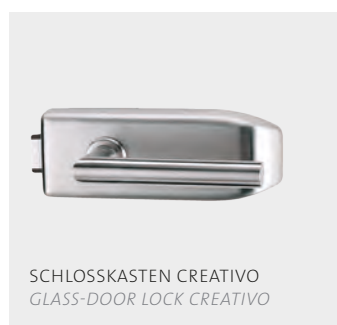

PROFESSIONAL LINE

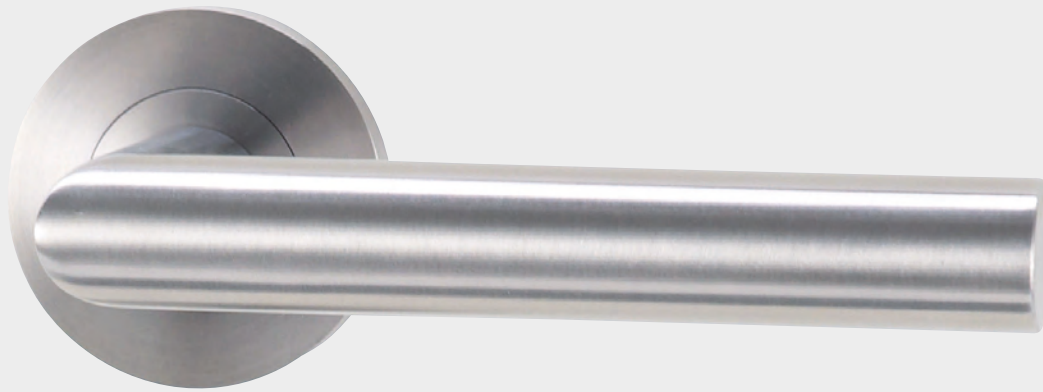

GRIFF
FORM



LUCIA PROFESSIONAL

SCHRAUBROSETTE | SCREW ROSE
EDELSTAHL MATT | SATIN STAINLESS STEEL
ART.-NR.: 120 01 01 71



GRAPHITSCHWARZ | GRAPHITE BLACK
ART.-NR.: 120 13 01 78



SCHRAUBROSETTE WC AUSSEN
SCREW ROSE WC OUTSIDE



SCHRAUBROSETTE WC
SCREW ROSE WC



SCHRAUBROSETTE PZ
SCREW ROSE PZ

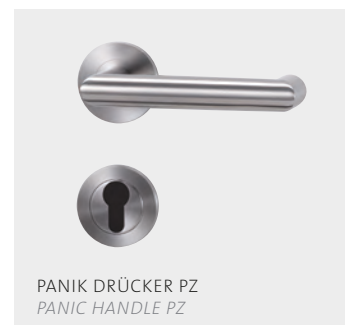

PANIK DRÜCKER PZ
PANIC HANDLE PZ



SCHUTZBESCHLAG TITANO SB_882
SECURITY FITTING TITANO SB_882



FENSTERGRIFF
WINDOW HANDLE



SCHUTZ-ROSETTEN-GARN. R2/PZ
PROTECTION ROSE SET R2/PZ



SCHUTZ-ROSETTEN-GARN. R1/ZA
PROTECTION ROSE SET R1/ZA



MATERIALAKZENTE

LUCIA gibt es in Klipp- oder Schraubtechnik in Edelstahl, Graphitschwarz und Graphitschwarz mit Messing- oder Kupferakzent.

„Unser“ Schwarz ist ein mattes, sehr tiefes Schwarz. Die verwendete Beschichtung ist so widerstandsfähig, dass damit auch Werkzeuge beschichtet werden. Auch ist sie unempfindlich gegen Fingerabdrücke.

Zur Designlinie passt die kreisförmige Griffmuschel PLANE0 GM_49111, ebenfalls mit Inlays aus echtem Messing oder Kupfer. Der nachtschwarze Rand ist ein wunderbarer Kontrast dazu.

MATERIAL ACCENTS

LUCIA is available in clip-on or screw-on technique in stainless steel, graphite black and graphite black with brass or copper accent.

“Our” black is a matte, very deep black. The coating is so resistant that even tools can be coated with it. Nevertheless, it is not sensitive to finger prints.

The design supplement fits to the circular PLANE0 GM_49111 grip shell, also with inlays of real brass or copper. The night-black edge forms a wonderful contrast to his.





TRI 134

SCHRAUBROSETTE | SCREW ROSE
 EDELSTAHL MATT | SATIN STAINLESS STEEL
 ART.-NR.: 134 13 01 71



FÜR DIE HAND GEMACHT

Wir haben uns den Hohlraum der greifenden Hand einmal genauer angesehen und festgestellt: Es ist kein Kreis, kein Oval und kein Rechteck, sondern ein weich gerundetes Dreieck. Also entwickelten wir in Blaustein ein neues Griffprofil mit drei Seiten. TRI 134 ist „wie für die Hand gemacht“.

MADE FOR THE HAND

We took a closer look at the cavity of the grasping hand and found out: it is not a circle, not an oval, not a rectangle, but a softly rounded triangle. So we developed a new handle profile with three sides. TRI 134 is „made for the hand“.





PROFESSIONAL LINE

GRIFF
FORM

LORITA PROFESSIONAL
 SCHRAUBROSETTE | SCREW ROSE
 EDELSTAHL MATT | SATIN STAINLESS STEEL
 ART.-NR.: 115 01 01 71

SCHRAUBROSETTE WC
SCREW ROSE WC

SCHUTZ-ROSETTEN-GARN. R2/PZ
PROTECTION ROSE SET R2/PZ

SCHUTZBESCHLAG TITANO SB_882
SECURITY FITTING TITANO SB_882

FENSTERGRIFF
WINDOW HANDLE



SCHLOSSKASTEN CREATIVO
GLASS-DOOR LOCK CREATIVO

ANSPRUCH ZEIGT SICH IM DETAIL!

Die Garnituren der Professional Line überzeugen mit nur 8 mm Rosettenstärke, feinsten Fugen der Schraubrosetten, kleinsten Radien und dem PROFESSIONAL LINE eigenen und unverkennbaren Premium Finish. Hochwertige Ausstattungsdetails wie beidseitige Hochhaltefedern und eine Unterkonstruktion aus Edelstahl (nicht Kunststoff) ergänzen das Leistungsspektrum.

DEMANDS ARE REFLECTED IN DETAIL!

The Professional Line units convince with a rosette height of only 8 mm, delicate joints around the screw-on rosettes, smallest radii and the PROFESSIONAL LINE's specific and unmistakable Premium Finish. High-quality equipment details such as the two lifting springs and a subconstruction of stainless steel (not plastic) supplement the offered range.

PROFESSIONAL LINE

PROFI-QUALITÄT FÜR OBJEKT & PRIVAT
PROFESSIONAL QUALITY FOR OBJECT & PERSONAL USE

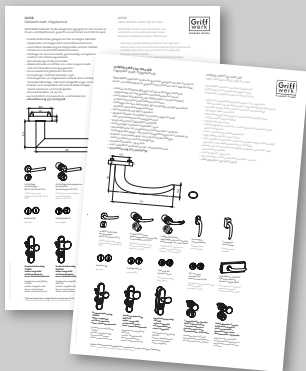

Eine Übersicht aller Varianten finden Sie in unseren technischen Datenblättern auf WWW.GRIFFWERK.DE
An overview of all variants is available in our technical datasheets at WWW.GRIFFWERK.DE

SCHRAUBTECHNIK PROF GK4 SCREW-ON TECHNIQUE PROF GK4

- Schraubrosette in Edelstahl mit Vollgriff
stainless steel, solid spindle
- festdrehbar gelagerter Griff
Handle firmly pivoted
- Gleitlager, wartungsfrei, unsichtbar
Plain bearings, maintenance-free, invisible
- gegenläufige M4-Verschraubung
M4-screw connection, counter-running
Firmly welded support cams
- beidseitige Hochhaltefedern
bilateral lifting springs
- Unterkonstruktion rostfreier Edelstahl
Subconstruction of stainless steel, non-corrosive
- Geprüft nach DIN EN 1906 (www.griffwerk.de)
Audited to DIN EN 1906 (www.griffwerk.com)



SCHRAUBTECHNIK PROF GK4
SCREW-ON TECHNIQUE GK4

PROFESSIONAL LINE



GRIFF
FORM



METRICO PROFESSIONAL

SCHRAUBROSETTE | SCREW ROSE
EDELSTAHL MATT | SATIN STAINLESS STEEL
ART.-NR.: 125 01 01 71



QUADRATISCHE ROSETTE
SQUARE ROSE

STATEMENT DES INDUSTRIEZEITALTERS

Auch diese Griff-Form entstand in den 20-er Jahren, als die Grundsteine gelegt wurden für moderne und industriell herstellbare Formen in Design und Architektur. Eine zeitlos schöne Geometrie: Die Handhabe bleibt rund; der Übergang zur Tür wird aus einem Vierkantstab gebildet.

A STATEMENT OF THE INDUSTRIAL AGE

This handle shape also originated from the 1920's when the foundations were laid for the modern and industrially produced forms in design and architecture. A timelessly beautiful shape: the handle remains round; with the transition to the door being formed by a square rod.

QUELLE: PHOTOCASE.DE/6MAL6





PROFESSIONAL LINE

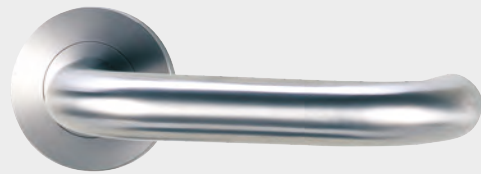

GRIFF
FORM



ALESSIA PROFESSIONAL

SCHRAUBROSETTE | SCREW ROSE
EDELSTAHL MATT | SATIN STAINLESS STEEL
ART.-NR.: 105 01 01 71



SCHLOSSKASTEN CREATIVO
GLASS-DOOR LOCK CREATIVO



SCHUTZBESCHLAG TITANO SB_882
SECURITY FITTING TITANO SB_882



FENSTERGRIFF
WINDOW HANDLE

U-FORM: VOM PFERDESTALL
ZUM WOLKENKRATZER

In Pferdeställen wurden häufig Türgriffe eingesetzt, deren Ende sich wieder dem Türblatt zuwendet. So konnten sich Leinen und Führseile nicht verfangen. Auch in öffentlichen Gebäuden sind solche geschlossenen Drückerformen wie bei ALESSIA vorgeschrieben.

U-SHAPE: FROM THE STABLE
TO THE SKYSCRAPER

Door handles with ends that turn in towards the door were often used in stables so that reins and leashes would not become caught. These closed handle shapes, such as the ALESSIA, are also prescribed for many public buildings.



GRIFF
FORM



SAVIA SCHRAUBTECHNIK

SCHRAUBROSETTE | SCREW ROSE
EDELSTAHL MATT | SATIN STAINLESS STEEL
ART.-NR.: 191 01 01 71



SCHRAUBROSETTE WC
SCREW ROSE WC



SCHLOSSKASTEN CLASSICO
GLASS-DOOR LOCK CLASSICO



SCHUTZ-ROSETTEN-GARN. R1/ZA
PROTECTION ROSE SET R1/ZA



SCHUTZBESCHLAG TITANO SB_882
SECURITY FITTING TITANO SB_882

GRIFFPROFILE

Die Hände entscheiden mit, wenn es um Türgriffe geht. Jedes Griffprofil hat einen eigenen Charakter. Wir unterscheiden vier verschiedene Profiltypen: rund, oval, eckig und design.

HANDLE PROFILES

When it comes to door handles, how it feels in your hand is just as important as the aesthetics. Each handle profile has its own style. We have four different profile types: round, oval, square and design.



KREISRUNDE PROFILE, SIND ZEITLOSE KLASSIKER: GEOMETRISCHE OPTIK, DIE ANGENEHM ZU GREIFEN IST. *ROUND PROFILES ARE TIMELESS CLASSICS, A GEOMETRICALLY CLEAN LOOK THAT IS EQUALLY PLEASANT TO HANDLE.*



OVALE GRIFFPROFILE BIETEN EINE ETWAS BREITERE HANDAUFLAGE. *OVAL PROFILES PROVIDE YOUR HANDS WITH A MORE SUBSTANTIAL SURFACE TO GRIP.*



QUADRATISCHE UND RECHTECKIGE PROFILE SIND KANTIGER. WEICH GESCHLIFFENE ÜBERGÄNGE SORGEN FÜR GREIFKOMFORT. *SQUARE AND RECTANGULAR PROFILES ARE MORE EDGY. SOFTLY POLISHED TRANSITIONS ENSURE A COMFORTABLE HOLD.*



TRIGONAL

UNSERE DESIGNDRÜCKER WEISEN AUSSERGEWÖHNLICHE, AUSGEFALLENE FORMEN AUF. *OUR DESIGNER HARDWARE FEATURES EXCEPTIONAL, UNUSUAL SHAPES.*



LUCIA SQUARE

KLIPPROSETTE | *CLIP ROSE*
EDELSTAHL MATT | *SATIN STAINLESS STEEL*
ART.-NR.: 190 17 01 71



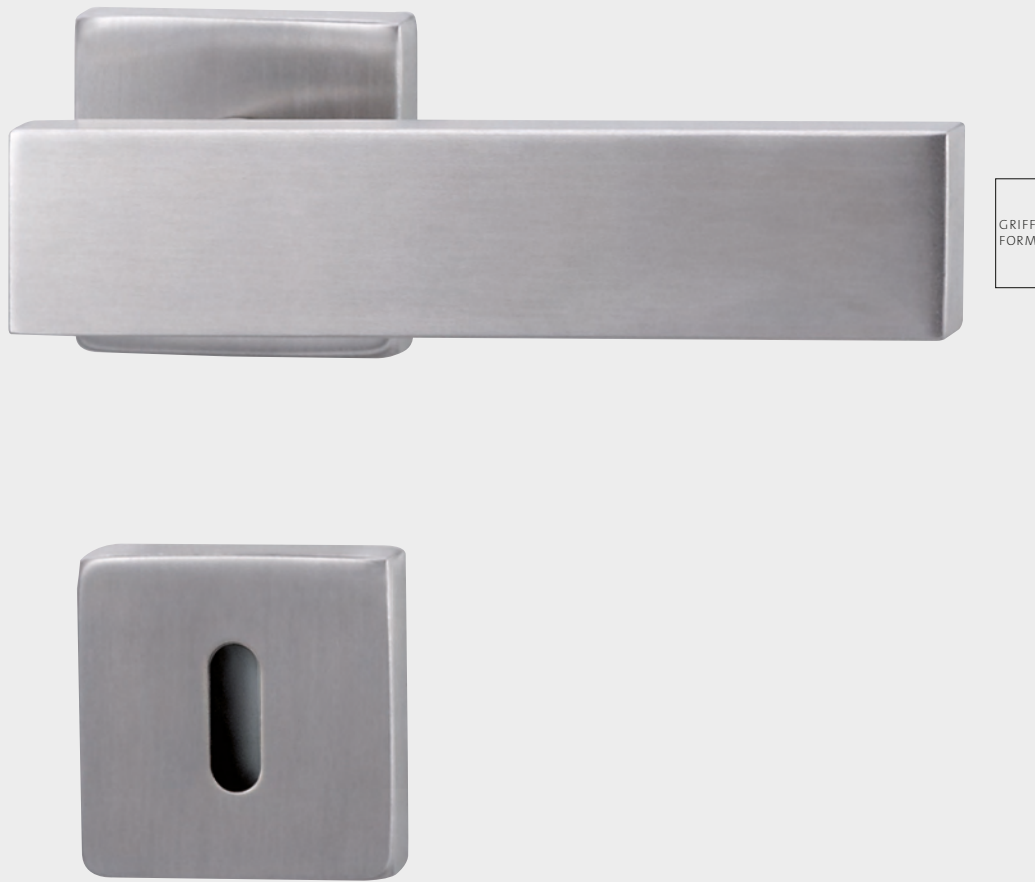

CARLA SQUARE

KLIPPROSETTE | *CLIP ROSE*
 EDELSTAHL MATT | *SATIN STAINLESS STEEL*
 ART.-NR.: 184 17 01 71



SCHLOSSKASTEN PURISTO
 GLASS-DOOR LOCK PURISTO



SCHUTZ-ROSETTEN-GARN. R1/ZA
 PROTECTION ROSE SET R1/ZA

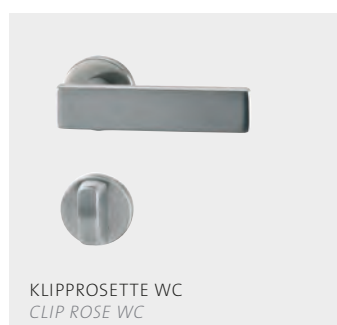

KLIPPROSETTE WC
 CLIP ROSE WC



CARLA

KLIPPROSETTE | *CLIP ROSE*
 EDELSTAHL MATT | *SATIN STAINLESS STEEL*
 ART.-NR.: 184 16 01 71



DESIGN + SYSTEM

Häufig werden Glastüren mit weiteren Holztüren kombiniert. Ideal, wenn alle Beschläge in Technik und Oberfläche abgestimmt wurden.

Im GRIFFWERK-Sortiment finden Sie auch Beschläge für Wohnungseingangstüren, Holzinntüren und sogar für Fenster im passenden Design.

Glass doors are frequently combined with other wooden doors. Ideal if all fittings were matched in technology and surface.

Find in the GRIFFWERK also provide fittings for apartment entrance doors, wooden doors and also for windows in the same design.

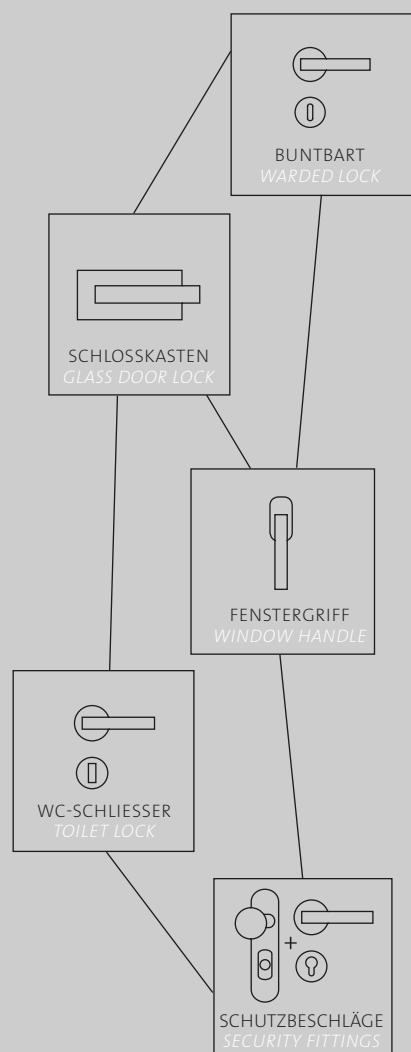

MEHR INFORMATION FINDEN SIE UNTER
FOR MORE INFORMATION
WWW.GRIFFWERK.DE



PURISTO + VIVIA

IN EINER OPTIK

Ganz im Trend liegen Glastüren, denn Sie zaubern eine lichtoffene, helle Atmosphäre ins Wohnambiente und sind echter Blickfang für jeden Raum. Alle Schlosskästen lassen sich mit Griffen Ihrer Wahl aus der GRIFFWERK-Kollektion kombinieren. So kann auf Holz- und Glastüren die gleiche Optik gewahrt werden.

CONSISTENT DESIGN

Glass doors are the current trend – they create a bright portal of light in the living space and draw the eye in any room. All lock cases can be combined with the handles of your choice from the GRIFFWERK collection. So you can use the same design with doors made from wood and glass.



KLIPPTECHNIK CLIP-ON TECHNIQUE

- Edelstahl, ohne sichtbare Verschraubung
stainless steel, no visible screws
- Klipnocken für Schnellmontage
Clip-on cams for quick installation
- Gleitlager, wartungsfrei, unsichtbar
Plain bearings, maintenance-free, invisible
- Hochhaltefedern, Federstahl, beidseitig
Lifting springs, spring steel, bilateral
- Unterkonstruktion aus hochwertigem Kunststoff
Subconstruction of high-quality plastic
- Geprüft nach DIN EN 1906 (www.griffwerk.de)
Audited to DIN EN 1906 (www.griffwerk.com)





02.

02 | DAS LEBENDIGE WOHNEN

LEBHAFT • FRÖHLICH • BEWEGT • SPORTLICH • DYNAMISCH • LEICHT
SPONTAN • ABWECHSLUNGSREICH • SCHWUNGVOLL • EN DÉTAILLE

02 | LIVELY LIVING

*LIVELY • CHEERFUL • ENERGETIC • ATHLETIC • DYNAMIC
SLIGHTLY SPONTANEOUS • VARIED • SWEEPING • DETAILED*

PROFESSIONAL^{LINE}



GRIFF
FORM



LOREDANA PROFESSIONAL

SCHRAUBROSETTE | SCREW ROSE
EDELSTAHL POLIERT/MATT | BRUSHED STAINLESS STEEL
ART.-NR.: 110 13 01 73



KLASSISCHE MODERNE

Eine dezente Form mit eleganter Ausstrahlung. Die hochpolierten Elemente spiegeln in strahlendem Glanz während die Greiffläche aus mattiertem Edelstahl im sanften Kontrast steht.

CLASSIC MODERN

A discreet shape with an elegant radiance. The highly polished elements reflect in shining brilliance, with the finish of the matt stainless steel handle in soft contrast.

Weitere Glasbeschläge ab Seite 76.
For more glass hardware, go to page 76.



GRIFF
FORM



LARONDA

SCHRAUBROSETTE | SCREW ROSE
CHROM/PERLA SILBERMATT | CHROME/PERLA SILVER MAT
ART.-NR.: 228 10 01 42

STIL UND HARMONIE

Bei der Wahl Ihrer Türbeschläge können Sie formale Details der Architektur oder des Interieurs aufgreifen. Dadurch entsteht eine harmonische, visuelle Gesamtwirkung. Es können Formen, Linien, Strukturen oder auch Oberflächen sein.

STYLE AND HARMONY

You can incorporate formal architectural or interior decor details in the choice of your door fittings, thereby creating an overall harmonious visual effect. These can include forms and shapes, lines, structures or even finishes.

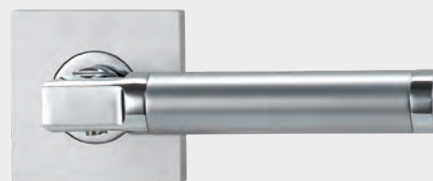

LARONDA QUATTRO

METALLUNTERKONSTRUKTION HOCHHALTEFEDER | METALSUBCONSTR.
CHROM/PERLA SILBERMATT | CHROME/PERLA SILVER MAT
ART.-NR.: 228 11 01 42



MONICA

SCHRAUBROSETTE | SCREW ROSE
PERLA SILBERMATT | PERLA SILVER MAT
ART.-NR.: 232 10 01 21



MONICA QUATTRO

METALLUNTERKONSTRUKTION HOCHHALTEFEDER | METALSUBCONSTR.
PERLA SILBERMATT | PERLA SILVER MAT
ART.-NR.: 232 11 01 21



ROSETTENFORM

DIE QUADRATUR DES KREISES

Die Quadratur des Kreises ist eine klassische Fragestellung aus der Geometrie. Bei vielen GRIFFWERK Modellen können Sie sich für runde oder quadratische Rosetten entscheiden und erreichen eine vollkommen unterschiedliche Optik.

Weitere Griffmodelle mit quadratischer Rosette sind: LUCIA, CARLA, CUBICO, SQUARE, OVIDA, ARICA, LUCIA PIATTA S und alle Entwürfe der KOLLEKTION CHARACTERS BY SIEGER DESIGN.

THE SQUARING OF THE CIRCLE

The squaring of the circle is a classic geometry problem. With a number of handle designs, you can opt for either round or square rosettes, thereby achieving a completely different look.

Other models of handles include: LUCIA, CARLA, CUBICO, SQUARE, OVIDA, ARICA, LUCIA PIATTA S and all designs from the COLLECTION CHARACTERS BY SIEGER DESIGN.



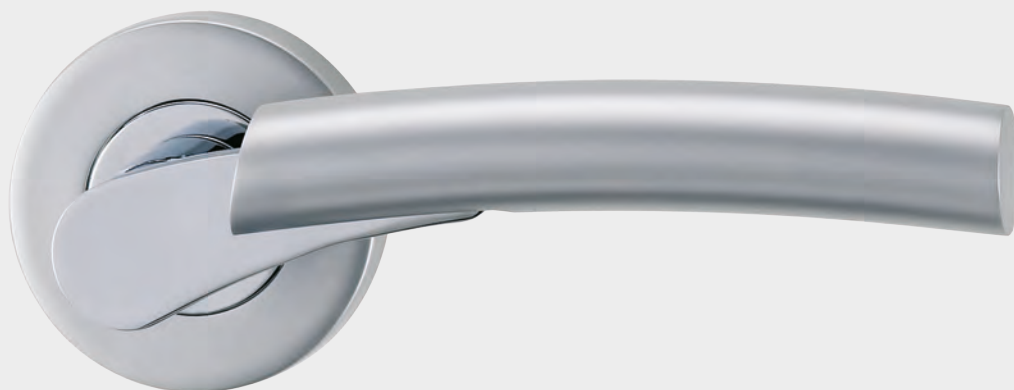

GRIFF
FORM



RAFFAELLA

SCHRAUBROSETTE | SCREW ROSE
CHROM/PERLA SILBERMATT | CHROME/PERLA SILVER MAT
ART.-NR.: 233 10 01 42

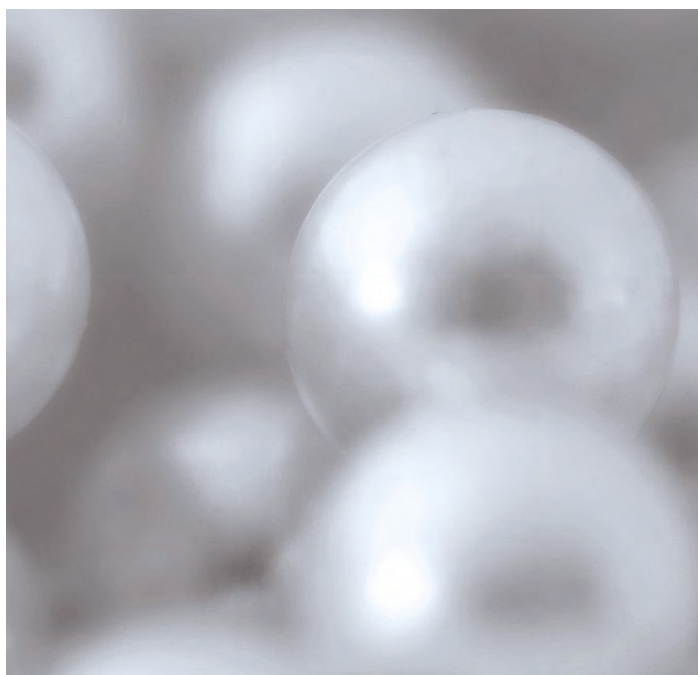

PERLA SILBERMATT

Eine Oberfläche mit sanftem, silbrigen Glanz und besonders angenehmer Haptik. Gleichzeitig ist diese Oberfläche besonders widerstandsfähig und unempfindlich.

PERLA SILVER MAT

A finish with a velvet, silvery sheen and a particularly pleasing feel. This finish is also ultra-resistant and insensitive.



GRIFF
FORM

VIOLA
SCHRAUBROSETTE | *SCREW ROSE*
PERLA SILBERMATT | *PERLA SILVER MAT*
ART.-NR.: 236 10 01 21

GRIFF
FORM

GABRIELLA
SCHRAUBROSETTE | *SCREW ROSE*
CHROM/PERLA SILBERMATT | *CHROME/PERLA SILVER MAT*
ART.-NR.: 227 10 01 42



GRIFF
FORM



ARICA

KLIPPROSETTE | *CLIP ROSE*
EDELSTAHL POLIERT/MATT | *BRUSHED STAINLESS STEEL*
ART.-NR.: 339 16 01 73



ARICA QUATTRO

KLIPPROSETTE | *CLIP ROSE*
EDELSTAHL POLIERT/MATT | *BRUSHED STAINLESS STEEL*
ART.-NR.: 311 17 01 73



GRIFF
FORM



CHRISTINA

KLIPPROSETTE | *CLIP ROSE*
EDELSTAHL POLIERT/MATT | *BRUSHED STAINLESS STEEL*
ART.-NR.: 185 16 01 73



CHRISTINA QUATTRO

KLIPPROSETTE | *CLIP ROSE*
EDELSTAHL POLIERT/MATT | *BRUSHED STAINLESS STEEL*
ART.-NR.: 313 17 01 73



SIMONA

SCHRAUBROSETTE | SCREW ROSE
 CHROM/NICKELMATT/EDELSTAHL | CHROME/NICKEL MAT/STAINLESS STEEL
 ART.-NR.: 234 10 01 44

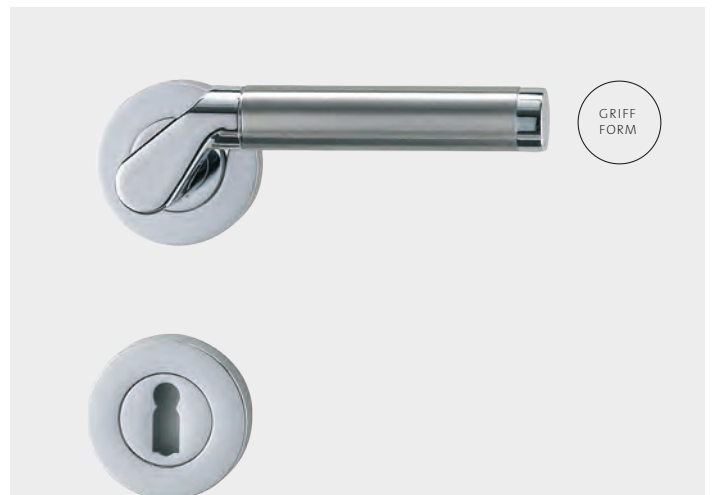

CORINNA

SCHRAUBROSETTE | SCREW ROSE
 CHROM/EDELSTAHL | CHROME/STAINLESS STEEL
 ART.-NR.: 224 10 01 41



ANTONELLA

KLIPPROSETTE | CLIP ROSE
 EDELSTAHL POLIERT/MATT | BRUSHED STAINLESS STEEL
 ART.-NR.: 183 16 01 73



ADINA

KLIPPROSETTE | CLIP ROSE
 EDELSTAHL POLIERT/MATT | BRUSHED STAINLESS STEEL
 ART.-NR.: 180 16 01 73



CHROM, GLANZ UND BEWEGTE FORMEN

Ob am charmanten Oldtimer oder am 300 PS Modell aus einer der Automobil-Edelschmieden, Chrom ziert Leisten, Kanten und selbstverständlich auch Türgriffe. Eine ähnliche Optik hat auf Hochglanz polierter Edelstahl.

CHROME, SHEEN AND ENERGETIC FORMS AND SHAPE

Both on a charming vintage car or on a 300 PS model from one of the luxury automotive manufacturers, chrome is used to decorate rims, edges and, of course, also the handles of car doors. Both light and the colours of the surroundings are reflected in chrome. It comes across as being cool, sophisticated, clear and dynamic.





STILVOLL EINRICHTEN

In allen kunstgeschichtlichen Epochen zeugen prunkvolle Türbeschläge von hoher, handwerklicher Schmiede- und Punzierungskunst. Ob in der Formensprache des Barock, des Empire oder mittels der Vielfalt des Historizismus: Der Beschlag war der Schmuck der Tür. Im Wohnstil 03. präsentieren wir Türgriffe, die wie gemacht sind für die edlen Türen einer Stadtvilla oder auch für den gemütlichen Landhausstil.

STYLISH FURNISHINGS

Magnificent door fittings are witness to outstanding craftsmanlike forging and punching artistry throughout all art historical epochs. Whether in a Baroque or Empire style or reflecting the diversity of history, fittings were the ornaments on every door. In Lifestyle 03. we showcase door handles that seem as if they were made specifically for the sophisticated doors of a town villa or also for a homely country house style.

TÜREN UND INTERIEUR

Tür und Architektur sollten unserer Ansicht nach einem Stil entsprechen. In der Hamburger Gründervilla gleichen die Türen dem Baustil des Hauses und im modernen Glasbau wirken moderne Türen einfach stimmiger. Entscheiden Sie selbst, ob Sie bei klassischen Türen mit schlichten Beschlägen eher einen Übergang zur Modernen schaffen oder denselben Stil betonen.

DOORS AND INTERIORS

A door forms part of our view of architecture. The doors correspond to the building style of a villa from the Founding Epoch in Hamburg, whereas modern doors coordinate better on a modern glass building. You can either use fittings to accentuate the classic or create a transition to the modern by opting for a clean, minimalist door handle for a wooden panel door.



STOLLENTÜREN LASSEN SICH MIT BESCHLÄGEN UNTERSCHIEDLICH INTERPRETIEREN.
WOODEN PANEL DOORS CAN BE INTERPRETED IN DIFFERENT WAYS WITH THE CLEVER USE OF FITTINGS.

RENOVIEREN MIT BESCHLÄGEN – EIN NEUER LOOK!

In der Regel passen neue Beschläge auch auf alte Türen. Um alle Bohr-
löcher abzudecken eignen sich
Langschilder. In diesem Kapitel
finden Sie Anregungen und eine
Übersicht unserer Langschilder.

RENOVATING WITH FITTINGS – A NEW LOOK!

*New fittings generally also fit old
doors. Long plates are ideal for
covering all drill holes. This chapter
will provide inspiration and a quick
overview of the dimensions of our
long plates.*



ENERGIE- UND STROMKOSTEN SPAREN MIT GLASTÜREN

Dunkle Räume drücken nicht nur auf die Stimmung, sie sorgen auch bei der Energiebilanz für schlechte Laune. Der Lichtmangel muss durch künstliche Lichtquellen ersetzt werden und die brauchen Strom. Das lässt den Energieverbrauch steigen und kostet bares Geld. Dabei kann mit einfachen Renovierungsmaßnahmen viel erreicht werden, denn Holztüren lassen sich einfach durch Glastüren ersetzen. Schiebetüren können sogar über bestehende Zargen montiert werden. Falls Ihre bisherige Tür keinem Standardmaß entspricht können Sie Glastüren im erforderlichen Maß anfertigen lassen. Sprechen Sie mit Ihrem Türenfachhandelspartner.



SAVING ENERGY AND POWER COSTS WITH GLASS SLIDING DOORS

Dark rooms not only oppress the mood, but also cause a bad feeling in terms of energy balance. The lack of light must be replaced by artificial light sources. These need electrical power. This in turn drives energy consumption and costs money. Simple renovation measures can do a lot here, by replacing wood doors by glass doors. Sliding doors can even be installed on top of existing frames. If your door is not of a standard size, you can have glass doors produced in the desired size. Contact your door specialist vendor.



SCHLOSSKASTEN CREATIVO
GLASS-DOOR LOCK CREATIVO



FENSTERGRIFF IN CHROM
WINDOW HANDLE IN CHROME



SAMTGRAU
VELVET GRAY



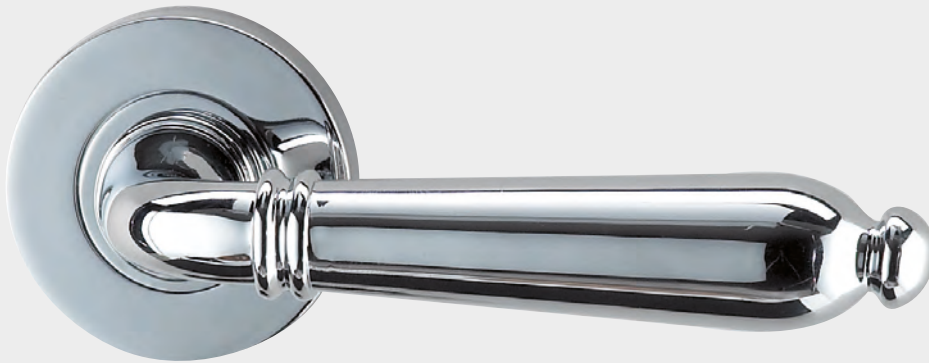

CAROLA

SCHRAUBROSETTE | SCREW ROSE
CHROM | CHROME
ART.-NR.: 223 10 01 23



MESSING POLIERT
POLISHED BRASS

STILE MIXEN

Spannend wird es, wenn unterschiedliche Designstile miteinander kombiniert werden. Das schafft interessante Kontraste. Gerade in Altbauwohnungen wirken moderne Akzente belebend. Harmonie gewinnen Sie in Details: Wiederholt sich in beiden Gegenständen die Farbe, die Oberflächenstruktur oder ein Muster?

MIXING STYLES

It can be exciting when different design styles are combined with each other. It creates interesting tensions. Modern features can be exhilarating on apartments in older buildings. You can achieve harmony with the details: Is the colour, surface structure or pattern repeated in both objects?





FRANCESCA

SCHRAUBROSETTE | SCREW ROSE
 CHROM/NICKELMATT | CHROME/SATIN NICKEL
 ART.-NR.: 226 10 01 43



SCHLOSSKASTEN CREATIVO
 GLASS-DOOR LOCK CREATIVO



SCHUTZ-ROSETTEN-GARN R1/ZA
 PROTECTION ROSE SET R1/ZA



FENSTERGRIFF
 WINDOW HANDLE



FABIA

SCHRAUBROSETTE | SCREW ROSE
 SAMTGRAU | VELVET GRAY
 ART.-NR.: 225 10 01 25



ALINA

SCHRAUBROSETTE | SCREW ROSE
 NICKELMATT | SATIN NICKEL
 ART.-NR.: 220 10 01 22

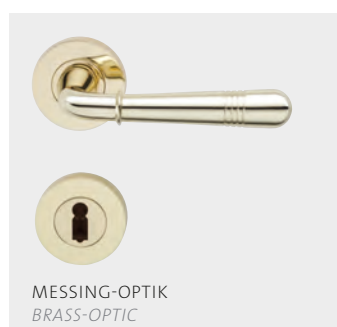

MESSING-OPTIK
 BRASS-OPTIC

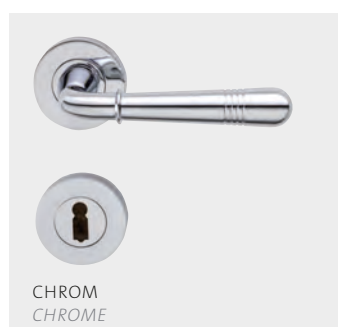

CHROM
 CHROME

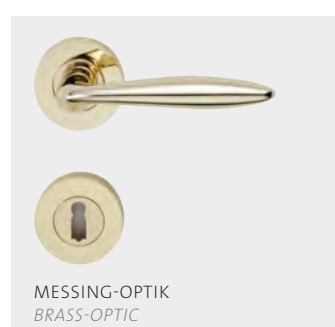

MESSING-OPTIK
 BRASS-OPTIC

MEHR INFORMATION
 FINDEN SIE UNTER
 FOR MORE INFORMATION
WWW.GRIFFWERK.DE



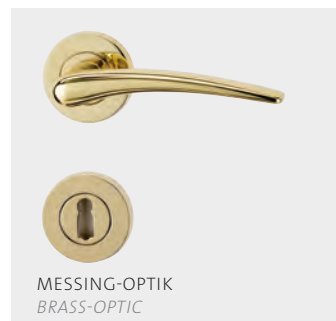
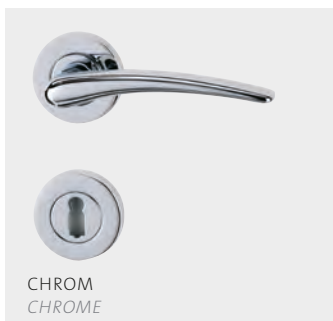
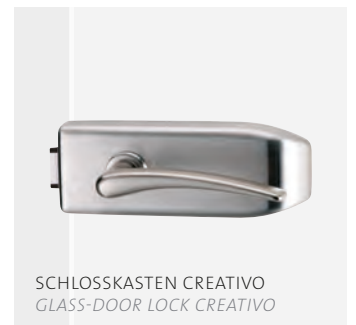

SCHMEICHELNDE ELEGANZ

Der sanft gewölbte Bogen der Handhabe bietet eine angenehme Handauflage. MARISA gibt es in verschiedenen Oberflächen zur Wahl.

SOFT ELEGANCE

The gently curved arc of the hand grip offers a pleasing surface to hold. MARISA is available in a range of different finishes.





LUCIO

LANGSCHILD BB | LONGPLATE BB
 EDELSTAHL MATT | SATIN STAINLESS STEEL
 ART.-NR.: 189 25 01 71

LANGSCHILD WC
 LONGPLATE WC

LANGSCHILDER

Bestehende Türen können durch neue Beschläge einen völlig veränderten Look erhalten. Die alten Beschläge zu entfernen ist denkbar einfach. Störend sind eventuell vorhandene Bohrlöcher an der Tür. Um diese abzudecken eignen sich Langschilder.

LONG PLATES

Existing doors can be given a completely different look with new fittings. Removing the fittings is unbelievably simple. Drill holes on the door, used to fix the previous front plates, can be annoying. Long plates are ideal for covering all drill holes.



AMADEUS

LANGSCHILD BB | LONGPLATE BB
 MESSING POLIERT | POLISHED BRASS
 ART.-NR.: 221 30 01 24

LANGSCHILD WC
 LONGPLATE WC



LOREDANO

LANGSCHILD BB | LONGPLATE BB
 EDELSTAHL POLIERT/MATT
 BRUSHED STAINLESS STEEL
 ART.-NR.: 187 25 01 73

GRIFF
 FORM



LANGSCHILD WC
 LONGPLATE WC



FABIO

LANGSCHILD | LONGPLATE
 SAMTGRAU | VELVET GRAY
 ART.-NR.: 225 30 01 25

SAMTGRAU

Eine ungewöhnliche Oberfläche für Edelstahl.
 Die Vertiefungen sind im Vergleich zu den
 erhabenen Flächen dunkler gehalten.

VELVETY GREY

*An unusual finish for stainless steel. The indentations
 are darker compared with the raised surfaces.*

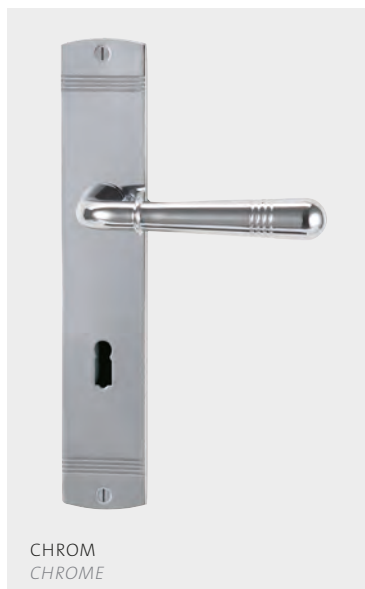

CHROM
 CHROME



MESSING OPTIK
 BRASS OPTIC



04.

04 | DAS EXPRESSIVE WOHNEN

UNGEWÖHNLICH • AM ZEITGEIST • URBAN • AVANTGARDISTISCH
DURCHDACHT • CHARISMATISCH • GLAMOURÖS • INNOVATIV • VISIONÄR

04 | EXPRESSIVE LIVING

*UNUSUAL • OF THE TIME • URBAN • AVANT-GARDE • WELL THOUGHT-OUT
CHARISMATIC • GLAMOROUS • INNOVATIVE • VISIONARY*

PIATTA S | ROSETTEN IN FLÄCHENBÜNDIGER OPTIK
PIATTA S | DOORS IN A FLUSH LOOK



- ultra flach mit nur 2 mm
ultra flat with only 2 mm
- quadratische und runde Rosetten
square and round rosettes
- keine Sonderfräsungen für Türen notwendig
no extra milling for doors necessary
- aus Edelstahl
stainless steel
- einfache Montage mit SMART-KLIPP
simple installation with SMART-KLIPP



AVUS PIATTA S

SMARTE BESCHLAGTECHNIK | SMART FITTING TECHNOLOGY
 KASCHMIRGRAU (AUCH IN GRAPHITSCHWARZ)
 CASHMERE GREY (ALSO IN GRAPHITE BLACK)
 ART.-NR.: 290 50 01 27



LORITA PIATTA S

SMARTE BESCHLAGTECHNIK | SMART FITTING TECHNOLOGY
 EDELSTAHL MATT | SATIN STAINLESS STEEL
 ART.-NR.: 212 22 01 71



CUBICO PIATTA S QUATTRO

SMARTE BESCHLAGTECHNIK | SMART FITTING TECHNOLOGY
 EDELSTAHL MATT | SATIN STAINLESS STEEL
 ART.-NR.: 211 23 01 71

TÜREN IN FLÄCHENBÜNDIGER OPTIK

Stumpf einschlagende Türen passen ideal zu PIATTA S. Das Türblatt schließt bei diesen bündig mit der Zarge ab. PIATTA S passt aber auch zu Türen mit Profilhargen. Rosetten in flächenbündiger Optik setzen dort neue Stilakzente.

DOORS IN A FLUSH LOOK

PIATTA S works ideally with plain designs of doors. The door closes flush with the architrave. However PIATTA S also fits doors with profiled architraves. Flush rosettes create new stylish features there.



DAS PRINZIP FLÄCHE

Die deutliche Unterscheidung von Wänden, Zargen und Türen ist heute nicht mehr notwendig und gewünscht. Materialien und Optik werden einheitlicher. Das Bedürfnis nach Ordnung und visueller Reduktion verändert die Wohnkultur. Flächenbündige Optik bestimmt daher den Trend. PIATTA S beherrscht diese Gestaltungssprache. Die Rosette kann sich flach wie eine Scheibe dem Türblatt anschmiegen. Für PIATTA S sind nicht einmal Sonderfräsungen notwendig. Sie passt sich konventionellen Türen an.

THE SURFACE PRINCIPLE

The clear differentiation between walls, architraves and doors is no longer necessary nor desired today. Materials and visuals are more coherent. The need for order and visual minimalism changes our living culture. A flush appearance therefore defines the fashion. PIATTA S dominates this design style. The rosette clings to the door like a disc. No special milling is even needed with PIATTA S.

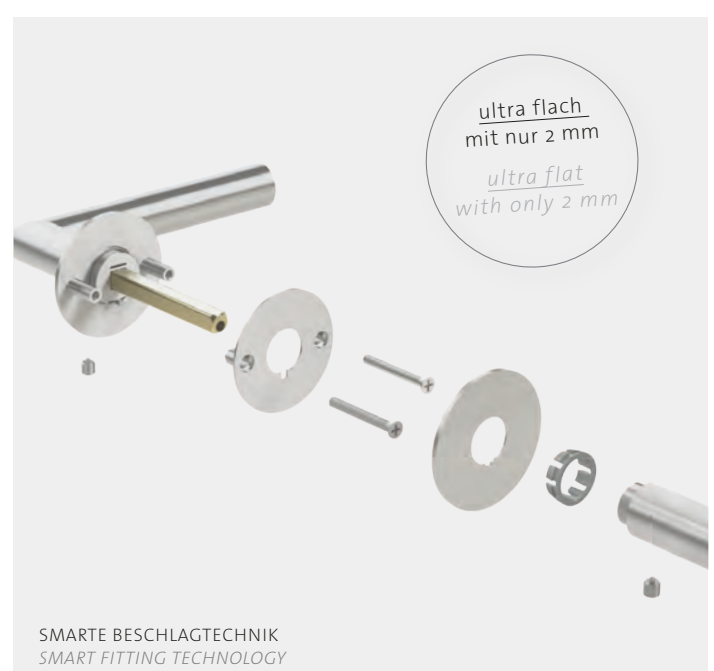
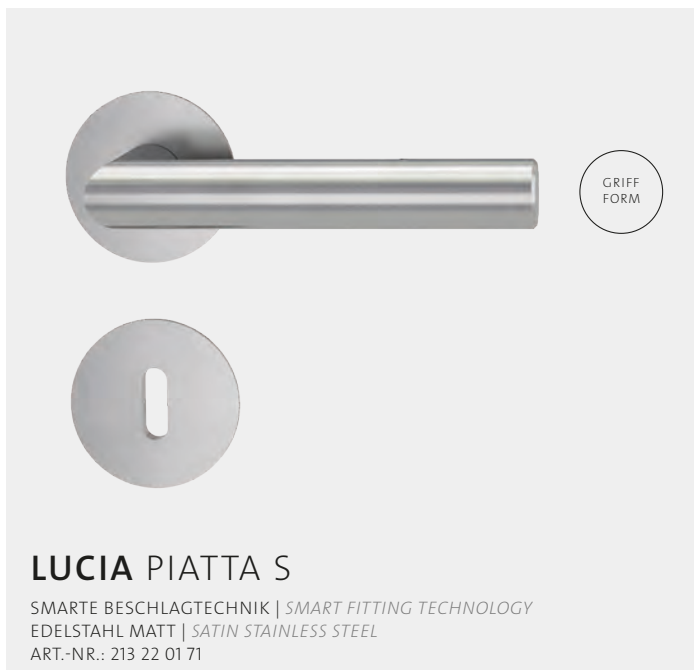

JETTE

ERST DAS LICHT SCHAFFT ARCHITEKTUR.

„Jede Reflexion, jede Facette
und sogar ein präziser Schatten
formen den Raum –
ausdrucksstark und unverkennbar
in seiner Wirkung.“

*LIGHT BREATHES LIFE
INTO ARCHITECTURE.*

*“Every reflection, every facet
and even a defined shadow
shape the space – expressive
and unmistakable in their impact.”*

Jette Jette



FASHION TRIFFT ARCHITEKTUR

Exklusiv für GRIFFWERK hat die Designerin Jette Joop eine Kollektion an Glastüren und Glastürbeschlägen entworfen. Es sind markante und dabei zeitlos schöne Designs, die die besondere Handschrift der Designerin tragen. Überlegt zugefügte Facetten spielen mit dem Raumlicht bei den Beschlägen.

Neu im Sortiment: Türbeschlag „JETTE CUT“ im haptisch angenehmen Facettendesign.

FASHION MEETS ARCHITECTURE

The designer Jette Joop has created a collection of glass doors and glass door hardware exclusively for GRIFFWERK. These are distinctively and also timelessly beautiful designs, which bear the special signature of the designer. The considered addition of facets plays with the ambient light on the door hardware. A new haptically pleasant door handle "JETTE CUT" in faceted design will supplement the range for summer 2017.



HAPTIK PERFEKTIONIERT

Eine gerundete Dreiecksform, die den natürlich entstehenden Hohlraum der greifenden Hand weich ausfüllt. Einen besonderen Designakzent bietet das Griffende mit polierten Facetten.

PERFECT COMFORT

The rounded triangular shape smoothly fits the natural form of the hand. The handle with polished facets offers a special design accent.



JETTE VISION SKS + JETTE VISION RG, EDELSTAHL MATT/POLIERT | BRUSHED STAINLESS STEEL

GRIFF
FORM**JETTE VISION RG**

DESIGN: JETTE JOOP FÜR GRIFFWERK
 SMARTE BESCHLAGTECHNIK | SMART FITTING TECHNOLOGY
 EDELSTAHL POLIERT/MATT | POLISHED/SATIN STAINLESS STEEL
 ART.-NR.: 214 21 01 71

**JETTE VISION SKS**

DESIGN: JETTE JOOP FÜR GRIFFWERK
 EDELSTAHL POLIERT/MATT | POLISHED/SATIN STAINLESS STEEL
 ART.-NR.: 100 68 01 71



SENSA

JETTE VISION GM

DESIGN: JETTE JOOP
 FÜR GRIFFWERK
 GRIFFMUSCHEL
 EDELSTAHL POLIERT/MATT
 POLISHED/SATIN
 STAINLESS STEEL
 ART.-NR.: 491 09 01 12

JETTE VISION GST

DESIGN: JETTE JOOP FÜR GRIFFWERK
 GRIFFSTANGE | EDELSTAHL POLIERT/MATT
 POLISHED/SATIN STAINLESS STEEL
 ART.-NR.: 490 09 01 12

DESIGN VERBINDET

Unser GLASART-Designkonzept ermöglicht die Kombination von JETTE VISION Holz- und Glasbeschlägen im Wohnbereich. Schiebetüren werden durch den passenden Beschlag zum brillanten Blickfang. Für eine innovative Raumgestaltung zum Leben und Erleben.

DESIGN CONNECTS

Our GLASART design concept enables JETTE VISION wooden and glass handles to be combined in the living space. Sliding doors are transformed into a striking feature by the use of the right handle, creating an innovative room design to live in and experience.

JETTE VISION KOLLEKTION

Schönheit ist unser zentraler Anspruch, wenn es um Produktgestaltung geht. Geradlinige, geometrisch strenge Formen bestimmen den Charakter der KOLLEKTION VISION. Wenige, schlichte Facetten in poliertem Edelstahl spielen mit dem Raumlicht und geben dem Beschlag eine markante Kontur. Zur Beschlagskollektion VISION der Designerin Jette Joop gehören ein Schlosskasten, eine Griffmuschel, eine Griffstange und auch ein passender Türgriff für Holztüren mit quadratischer Rosette in flächenbündiger Optik.

JETTE VISION COLLECTION

When it comes to product design, beauty is primary. Straight lines and clean geometric shapes define the character of the VISION collection. The light in the room plays off scattered, simple surfaces finished in polished stainless steel, outlining the strong shapes of the hardware. The VISION hardware collection from designer Jette Joop includes a lock case, a pull shell, bar and matching door handle for wooden doors. It is finished with a square rose that appears to be perfectly flush.

NEUE WOHNLICHKEIT

Begriffe wie Hygge, Coziness oder Lagom kursieren durch die Trendmagazine und propagieren ein neues, gelassenes Lebens- und Wohngefühl. Neue Materialien und Oberflächen lassen Wohnen sinnlicher werden. Heimische Hölzer eroberten die Böden und nehmen nun auch Wände ein.

GRIFFWERK ergänzt sein Portfolio um einen sehr warmen, dezenten neuen Farbton mit dem klangvollen Namen „Kaschmirgrau.“

Wie weicher Samt fühlen sich Griffe in der neuen Oberfläche „Samtgrau“ an. Der neue Grauton ist deutlich wärmer als das kühler und etwas bläulicher wirkende Edelstahl. Er passt harmonisch ins Wohnambiente der neuen Trendrichtung „Neue Wohnlichkeit“.

„Unser“ Schwarz ist ein mattes, sehr tiefes Schwarz. Die verwendete Beschichtung ist widerstandsfähig und unempfindlich gegen Fingerabdrücke.

NEW COZINESS

Words like hygge, coziness and lagom fill the pages of trendy magazines, preaching a new, relaxed attitude to life and living. Authentic materials make for a more sensuous home. There is definite return to cultural history and nature. Colourfulness has (still) not yet won the day.

GRIFFWERK adds a very warm, discreet new surface color with the appealing name „cashmere grey.“

The new surface „velvet grey“ feels soft like velvet. The tone is significantly warmer than the cooler and slightly bluish-looking stainless steel. It fits harmoniously into the living ambience of the new trend direction „new coziness“.

„Our“ black is a matt, very deep black. The coating is resilient and resistant to fingerprints.

INDUSTRIAL

BACKGROUND



GRAPHITE BLACK
matt

KASCHMIRGRAU

Die Wolle der Kaschmirziege ist eine der edelsten und teuersten Naturfasern überhaupt. Der samtige Griff entsteht durch die besonders glatte Oberfläche der Fasern. Wenn sich etwas so gut anfühlt, möchten wir es gerne auf Türgriffe übertragen. Mit unserer neuen „Edeloberfläche“ Kaschmirgrau ist das gelungen: Türgriffe fühlen sich weicher an als je zuvor.

CASHMERE GREY

The wool of so-called cashmere goats is actually one of the finest and most expensive natural fibres in existence. The velvety touch results from the particularly smooth surface of the fibres. When something feels as good as this, we would just love to transfer it to door handles. With our cashmere grey „premium surface“ we managed just that: Door handles have never been smoother.



3 TONALITIES

by GRIFFWERK

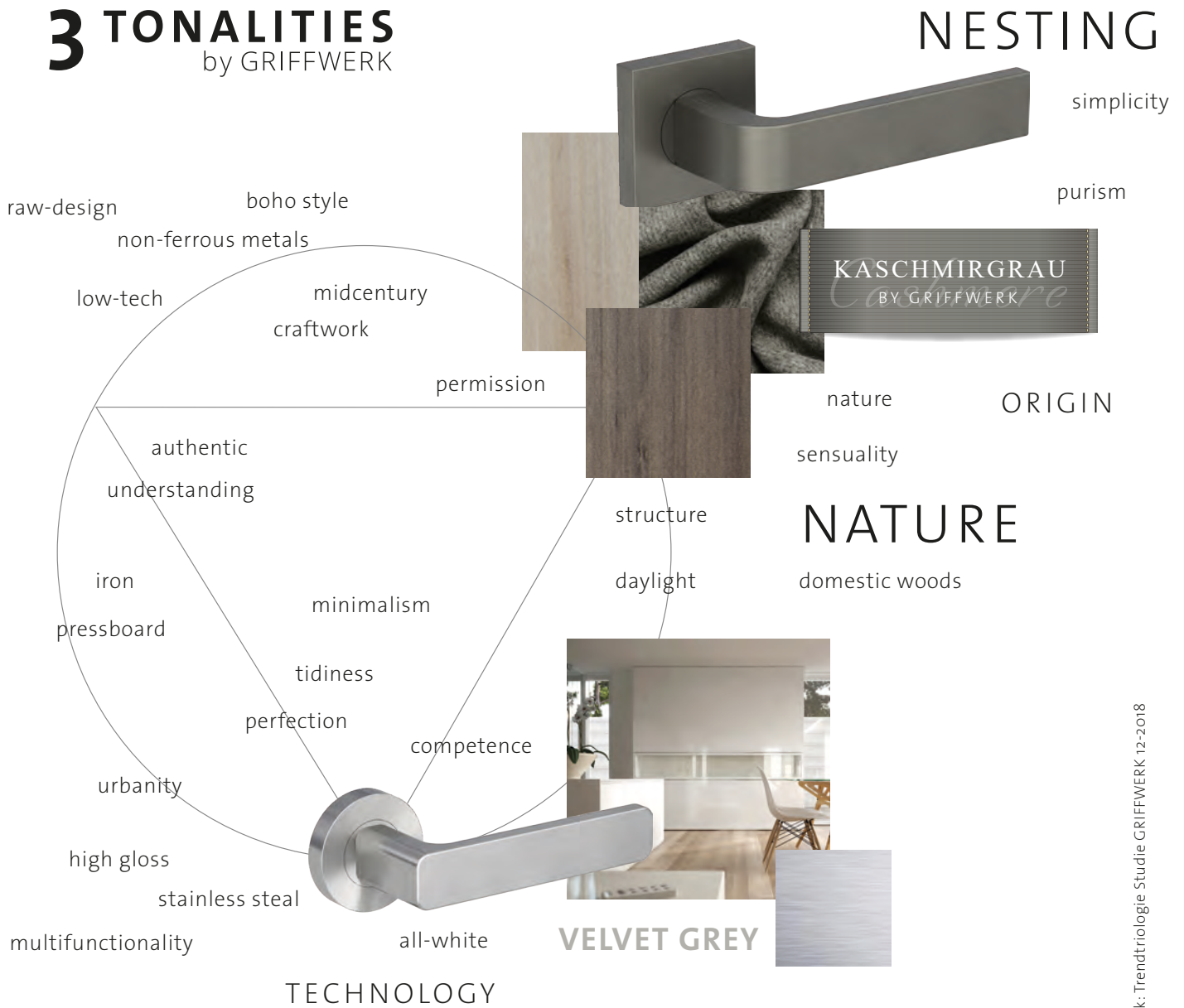

CLARITY

Das in den 80-er und 90-er Jahren heroisierte Edelstahl wird jedoch diese neuen Wohnbedürfnisse nicht immer erfüllen können. Privates Wohnen darf wieder zum gemütlichen Rückzugsort werden. Naturbelassene Hölzer und warme Töne behaupten sich immer mehr gegen die weiß gehaltene Klarheit der letzten Jahrzehnte. GRIFFWERK ergänzt sein Portfolio daher neben der matten Oberfläche Graphitschwarz um einen sehr warmen, dezenten neuen Farbton mit dem klangvollen Namen: Kaschmirgrau.

Yet, warm tones and materials are increasingly dominating against large expanses of white. Native woods are back in vogue in flooring and are gaining in popularity for walls too. The industrial look with massive glazed façades, exposed concrete walls and contrasting black fittings continues to be popular. However, the idolised stainless steel of the 80s and 90s can no longer fulfil the requirements of this new homely lifestyle. GRIFFWERK is therefore adding to its portfolio, complementing its matt graphite black surface with a very warm, subtle new colour, the illustriously named casmere grey.



DESIGN RELAUNCH

Das überarbeitete Design weist eine klare Linienführung auf.

The revised design has a clear line.

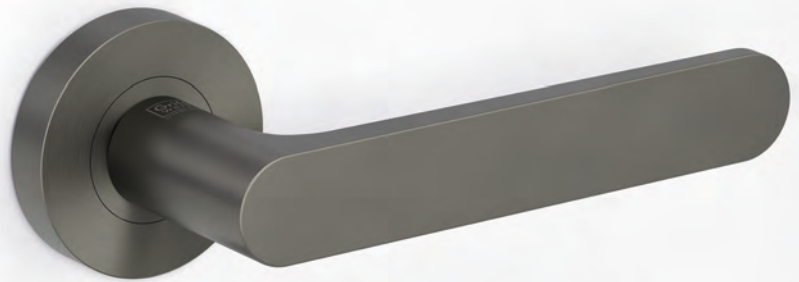

AVUS SR4

SCHRAUBROSETTE | SCREW ROSE
KASCHMIRGRAU | CASHMERE GREY
ART.-NR.: 290 01 01 27

AVUS SR4 – DER LEGENDÄRE

Dieser Griff entlehnt seinen Namen der ehemaligen Berliner Automobil-Rennbahn auf der so manche Pionierleistung geleistet wurde. Die erste Avus-Form brachten wir 2011 auf den Markt. Sie hatte eine breite polierte Phase. Das charakteristische dieser Strecke waren die zwei großen Kehrkurven. Für die Griffform reduzierten wir die Form nochmals. Zwei Halbkreise, fangen nun die umlaufende Außenlinie der geradlinigen Frontfläche auf.

AVUS SR4 – THE LEGENDARY

Door handle AVUS SR4 borrowed its name from the former Berlin Motor Show on which many pioneering achievements were made. The characteristic of this track were two major turns. For the handle shape, we reduced this form again. Two semicircles, now catch the circumferential outline of the rectilinear front surface.

PRODUKTVARIANTEN PRODUCT VARIANTS

Samtgrau *velvet grey*



Kaschmirgrau *cashmere grey*

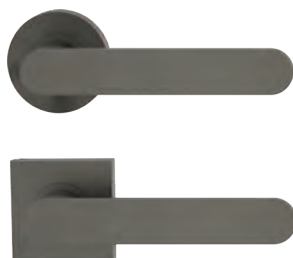

Graphitschwarz *graphit black*





NEW DESIGN

Ultraschlankes Design mit breiter, angenehmer Handauflage und weich gerundeter Form.

Ultra-slim design with wide, comfortable palm rest with softly rounded shape.

REMOTE SR4

SCHRAUBROSETTE | SCREW ROSE
GRAPHITSCHWARZ | GRAPHITE BLACK
ART.-NR.: 288 01 01 28

REMOTE SR4 – DER ULTRASCHLANKE

REMOTE SR4 legt großen Wert auf angenehme Haptik. Eine breite, obere Auflagefläche bietet ein gutes Greifgefühl. Gleichzeitig wollten wir eine Form, die wenig „Volumen“ braucht und flachten daher den Greifbereich stark ab. Den Formübergang zum Griffhals konturierten wir mit dynamischen Linien, die als sanft gebrochene Kanten die Form führen.

REMOTE SR4 – THE LEGENDARY

REMOTE SR4 attaches great importance to pleasant touch. A wide, upper support surface provides a pleasant grip. At the same time we wanted a shape that needs little „volume“ and therefore we strongly flattened the gripping area. The shape transition to the neck of the handle was contoured with dynamic lines which lead the shape as gently broken edges.

PRODUKTVARIANTEN

PRODUCT VARIANTS

Samtgrau *velvet grey*



Kaschmirgrau *cashmere grey*



Graphitschwarz *graphit black*





„Unsere Designs sind archetypisch, zeitlos und funktional, aber auch poetisch und lebensbejahend.“

„Our designs are archetypal, timeless and functional, but also poetic and life-affirming.“

CHRISTIAN & MICHAEL SIEGER

CHARACTERS

Gleich, wo wir uns aufhalten, ob zu Hause oder im öffentlichen Raum, er ist fast immerzu präsent: der Türgriff. Er dient als Werkzeug, um Wege zu beschreiten oder zu verschließen, doch unterliegt seine Gestaltung längst nicht nur dieser Funktion. Er will visuell erfasst, dann erfühlt und begriffen werden, er trägt nicht nur zum harmonischen Gesamtbild, sondern auch zur Orientierung bei. Die Kollektion Characters erscheint als zeitgemäße Interpretation zunächst konsequent reduziert. Erst auf den zweiten Blick entfalten die drei Türgriffe ihre Persönlichkeit. Klar definierte strenge oder wiederum weiche subtile Linien setzen bewusst Akzente und unterstreichen den individuellen Stil der Hausbewohner.

Die spannungsgeladene Formensprache bewirkt eine unerwartete und vielschichtige Wahrnehmung aller drei Türgriffe. Von dem Schwingen eines Vogels inspiriert, zeigt „Leaf Light“ einen subtilen filigranen Charakter mit hohem Wiedererkennungswert. „Minimal Modern“, der zeichnet sich durch seine architektonisch-reduzierte Grundform aus und stellt nicht zuletzt dank weicher Abrundungen der Ansichtsfläche sowie der Rückseite eine angenehme Haptik sicher. Ein klares geometrisches Konzept verleiht auch dem dritten Türgriff „Graph“ seine unverwechselbare, elegante Wirkung.

Whether at home or in a public building, the door handle is almost always there. Although it serves as a tool that either opens up or closes off paths, its design is subject to many other factors too. It asks to be perceived visually before being held in the user's hand; it doesn't just help to create a harmonious overall impression, it also provides guidance. At first glance, the contemporary Characters collection appears to have been pared down to an absolute minimum. It is only on closer inspection that the three door handles unfurl their personality, with clearly defined, stringent lines – or softer and more subtle contours – making a conscious impression and underscoring the occupant's individual style.

The use of form creates suspense, causing people to regard the three door handles in all kinds of unexpected ways. Inspired by a bird's wing beats, Leaf Light boasts a subtly delicate and highly recognisable character. The second door handle, Minimal Modern, is characterised by its architecturally minimalist basic form and is pleasant to the touch, not least on account of the soft contours on both the front and back. A clear geometric design also lends the third door handle, Graph, its elegant and unmistakable effect, which results in confident understatement.

sieger design
by GRIFFWERK

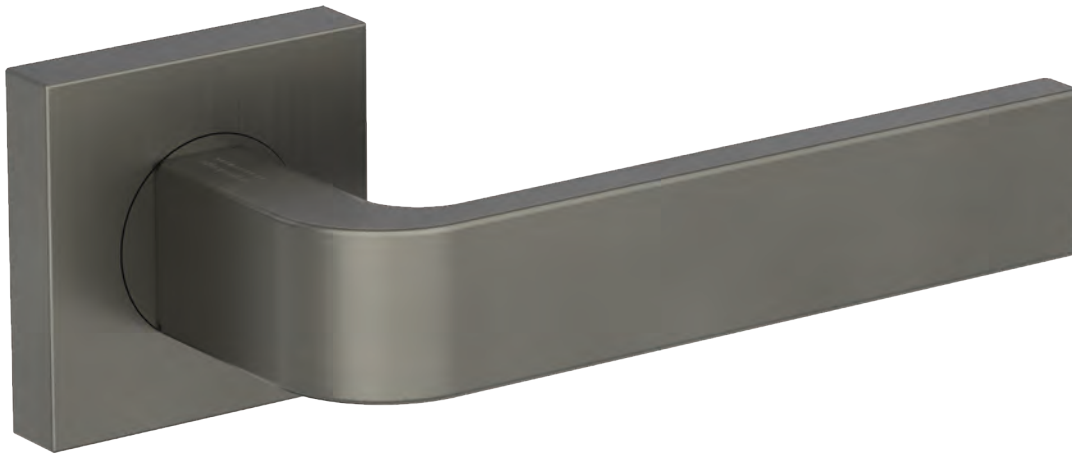

GRIFF
FORM



Jeweils in zwei Rosettenformen
und drei Oberflächen erhältlich:
*Each available in two rosette
shapes and three surfaces:*

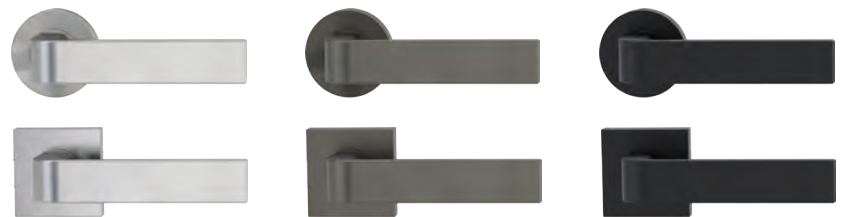

GRAPH | by sieger design

Elegant und reduziert wirkt der Türgriff GRAPH. Sein klares geometrisches Konzept sucht eine formale Beziehung zum Türblatt. GRAPH lenkt nicht ab und nimmt sich selbstbewusst zurück. Die kontinuierliche parallele Linienführung der Aufsicht erlebt durch eine weiche Abrundung der Griffrückseite einen Kontrast zur strengen Kante der Ansichtsfläche. GRAPH steht für eine konsequent moderne Haltung.

GRAPH appears elegant and minimalist. Its clear, geometrical design desires a formal relationship with your door. GRAPH does not turn away but is self-confidently restrained. The continuous parallel lines of the top view enjoys a contrast to the austere edge of the visible surface, thanks to the gentle curvature of the rear of the handle. GRAPH is synonymous with a systematically modern attitude.



GRIFF
FORM



Jeweils in zwei Rosettenformen
und drei Oberflächen erhältlich:
*Each available in two rosette
shapes and three surfaces:*

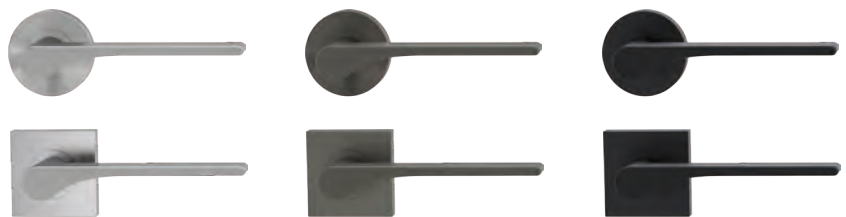

LEAF LIGHT | by sieger design

Inspired by the wings of a bird unfolds LEAF LIGHT a filigree and independent character with high recognizability. Tension relates the design from the contrast of curved lower contour and horizontal upper line. The cylindrical neck flows into the horizontal handle profile and ends in a gentle curve. In the horizontal you find a comfortable support, while the thumb finds orientation on the obliquely cut front surface.

Overall LEAF LIGHT creates a subtle and delicate feature on the front panel of your door. A reduced masterpiece for individualists that is discreetly restrained, while also presenting a confident statement.

Inspired by the wings of a bird, LEAF LIGHT has a delicate filigree character of its own with excellent brand recognition.

The design creates tension with the contrast between the curved lower contour and the horizontal upper line. The cylindrical neck flows into the horizontal profile of the handle and ends in a gentle curve. Your hand rests comfortably on the horizontal surface, while your thumb finds orientation on the obliquely cut front surface.

Overall LEAF LIGHT creates a subtle and delicate feature on the front panel of your door. A reduced masterpiece for individualists that is discreetly restrained, while also presenting a confident statement.

sieger design
by GRIFFWERK



GRIFF
FORM



Jeweils in zwei Rosettenformen
und drei Oberflächen erhältlich:
*Each available in two rosette
shapes and three surfaces:*

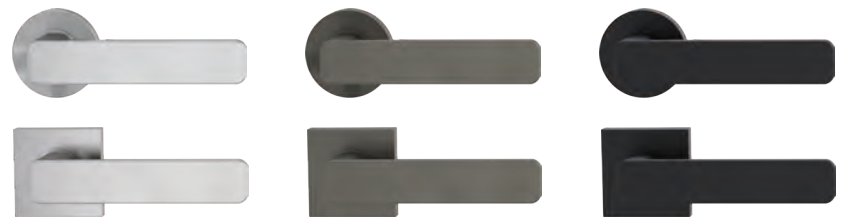

MINIMAL MODERN | by sieger design

Die architektonisch minimalistische Grundform wird mit weichen Abrundungen charmant detailliert. Dies betrifft zunächst die Ansichtsfäche und wird zur Rückseite aufgenommen, so dass eine angenehme und zugleich unerwartete Greifsympathie erzeugt wird. MINIMAL MODERN stellt eine moderne und zeitgemäße Interpretation eines Türgriffes dar und gliedert sich somit in jedes Wohnumfeld harmonisch ein.

This architecturally minimalist basic shape is charmingly detailed with soft curves. This relates first and foremost to the visible surface and is taken up by the rear, creating pleasant and, at the same time, unexpected grip comfort. MINIMAL MODERN represents a modern and contemporary interpretation of a door handle and thus blends harmoniously into all residential surroundings.

max bill

BY GRIFFWERK

DER ULMER GRIFF

Max Bill war Schweizer Architekt, Künstler und Designer. Er besuchte zunächst die Kunstgewerbeschule in Zürich und begann 1927 sein Studium am Bauhaus in Dessau. Max Bill ist unter anderem bekannt als Mitbegründer der Hochschule für Gestaltung Ulm (HfG Ulm 1953-1968), die als eine der international bedeutendsten Designinstitute gilt und deren Architekturkomplex er entwarf.

Ab 1952 leitete Max Bill die Abteilung für Architektur und Produktform an der HfG Ulm. Zusammen mit dem Studenten Ernst Moeckl entwickelte er in dieser Zeit einen Türgriff für das Hochschulgebäude. 2012 reeditierte GRIFFWERK diesen Griff in engster Anlehnung an erhaltene Originale und in Kooperation mit der max, binia + jakob bill stiftung.

THE ULM HANDLE

Max Bill was a Swiss architect, artist and designer. After attending the Zurich School of applied Arts, he began to study at the Bauhaus Dessau in 1927. Among his other accomplishments, Max Bill is known for being a cofounder of the Ulm School of Design (HfG Ulm, 1953-1968), an internationally important design institute for whose building he produced the architecture.

From 1952, Max Bill was Head of the Department of Architecture and Product Design at HfG Ulm. During this period he designed with his student Ernst Moeckl a door handle for the school building. In 2012, GRIFFWERK produced a reedition of this door handle, based closely on the original designs it had received in cooperation with the max, binia + jakob bill foundation.



Dr. Jakob Bill und seine Frau Chantal Bill im Gespräch mit Jakob Zumbühl und Kevin Fries im „atelierhaus bill“, Zürich-Höngg
Dr. Jakob Bill and his wife Chantal Bill in conversation with Jakob Zumbühl and Kevin Fries in the "atelierhaus bill" in Zurich-Höngg

links: Ein erhaltenes Original aus der Ulmer HfG
rechts: Ein Original-Muster aus dem Archiv der max,
binia + jakob bill stiftung, Adligenswil.

*left: A preserved original, as used in the HfG Ulm
right: An original sample from the max, binia + jakob bill foundation.*





Die lizenzierte Reedition ist an der Signatur Max Bills erkennbar. *The licensed reedition can be recognised by Max Bill's signature.*



MIT RESPEKT UND LIZENZ ...
WITH RESPECT AND LICENSE ...

Der von GRIFFWERK reeditierte ULMER GRIFF weist den charakteristischen, weichen Formübergang vom Kreis zu Ellipse auf. Ein Prinzip, das auf Mathematik basiert, wie es Max Bill auch in seinem 1946 erschienenen Werk „die mathematische Denkweise in der Kunst unserer Zeit“ forderte. Der ULMER GRIFF BY GRIFFWERK ist die weltweit einzige lizenzierte Reedition und daher berechtigt, die Signatur Max Bills zu tragen.

NEU: AUCH IN
OBERFLÄCHE GRAPHITSCHWARZ
KLIPPROSETTE | CLIP ROSE
ART.-NR.: 272 16 01 78
NEW ALSO IN FINISH
GRAPHITE BLACK AVAILABLE

GRIFFWERK's reedition of the ULMER GRIFF shows the same, characteristic transition from a circular shape to an ellipse. The shape is based on a mathematical principle, just as Max Bill had originally called for in his 1946 work, "The Mathematical Approach in Contemporary Art". The ULMER GRIFF BY GRIFFWERK is the only licensed reedition in the world, and is therefore authorised to bear Max Bill's signature.

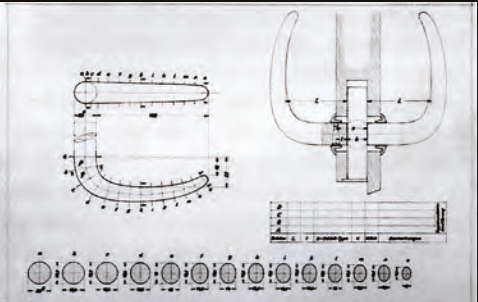

Der Formübergang weist keinen Knick in der Linienführung auf.
The transition of its form is entirely uninterrupted.

Archivzeichnung, Abb. mit freundlicher Genehmigung der max, binia + jakob bill stiftung, Adligenswil | © max, binia + jakob bill stiftung
Archive drawing, fig. reproduced with the kind permission of the max, binia + jakob bill foundation, Adligenswil | © max, binia + jakob bill foundation



DESIGN:
PROF. THOMAS GERLACH

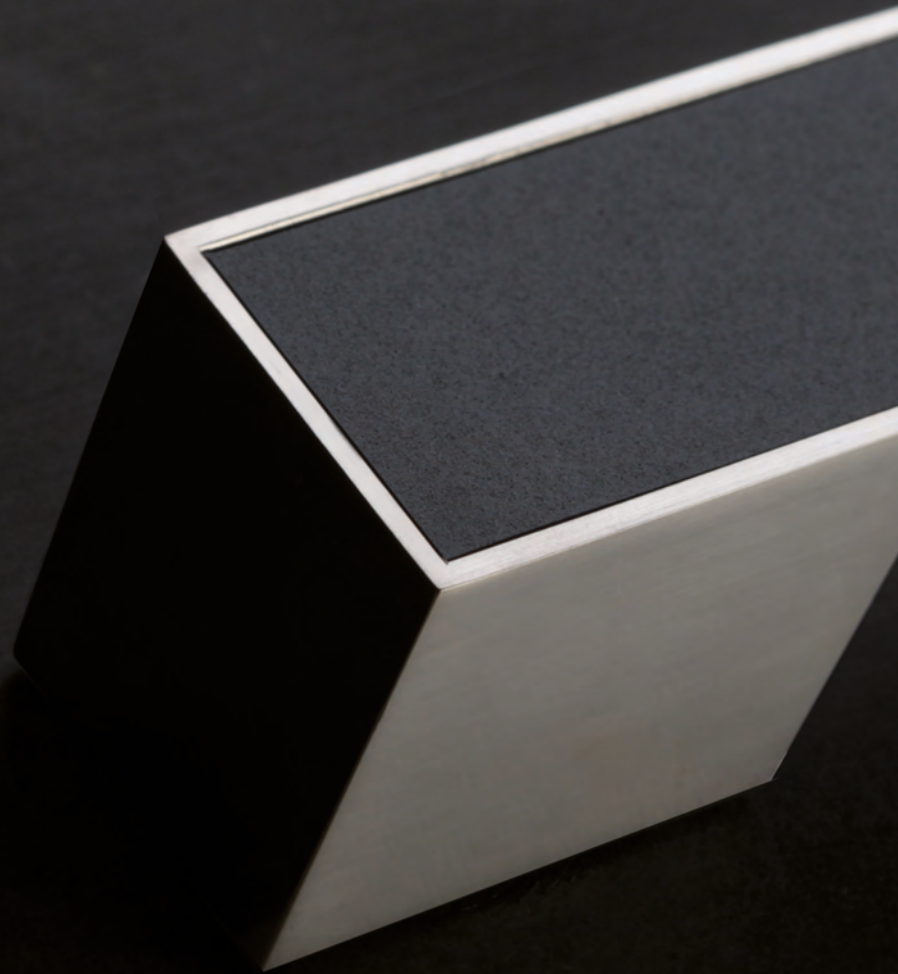

Absolute Reduktion der Form
Absolute reduction of form

Veränderbare Inlays können das Material der Tür aufnehmen, sind Informationsträger in Leitsystemen oder bieten Freiraum für Gestaltung
Changeable inlays are available in the door material; they convey information or offer free spaces for design.

Neue Ästhetik: ohne Rosette
patentierte Technik
*New aesthetics: without rose
patented technique*

Metallunterkonstruktion mit Durchzugsschrauben
Metal framework with threading screws

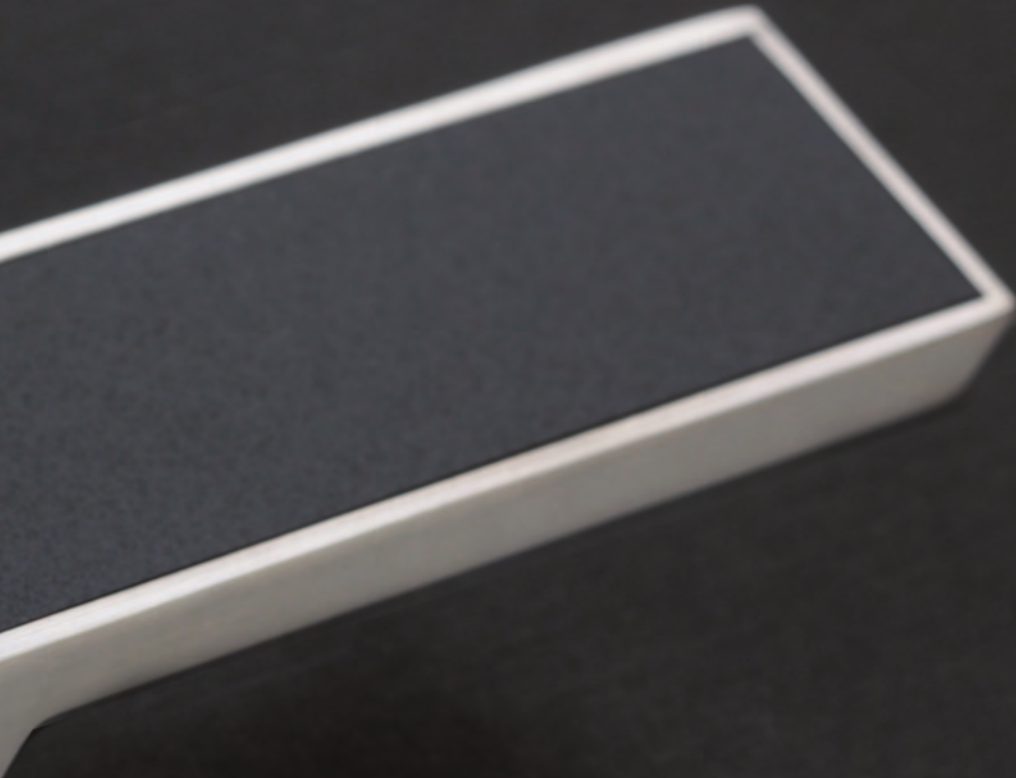

FRAME 1.0 | KONSEQUENT

Es gibt klare Vorstellungen, wie eine Klinke auszu-
sehen hat. Dank der gewohnten Form bleibt die
Handhabung für den Benutzer stets erkennbar.
FRAME 1.0 überschreitet diese Grenzen nicht und
wirkt doch absolut neu. Die patentierte Technik
erlaubt den völligen Verzicht auf Rosetten. Die
Griffform an sich bleibt erhalten. Sie allein genügt
und wirkt nun solitär und monumental.

CONSISTENT

*There are clear ideas about how a door handle should
look. The usual form ensures that the user always
knows how to handle it. FRAME 1.0 appears completely
new while still complying with these rules. The
patented technique makes it possible to do without
roses entirely. The grip shape as such is retained,
however. Sufficient on its own, it has a solitary and
monumental appearance.*

MINIMALISMUS

Die Idee der Reduktion kann konsequent weitergedacht werden und setzt sich in der Gestaltung der Türen fort. FRAME 1.0 kann das Material der Tür aufnehmen. Der materielle Gegensatz zwischen Beschlag und Tür wird dadurch aufgehoben und eine puristische Wirkung erzeugt. Genauso ist das Setzen von Akzenten denkbar sowie die Wahl exklusiver oder sehr individueller Materialien für die Fläche auf dem Beschlag.

Das Design vertritt die Philosophie der All-In-One-Simplicity, bei der alle Funktionselemente zu einer einzelnen Form verdichtet werden. Weder Rosetten noch Schließzylinder werden benötigt.

MINIMALISM

The idea of reduction can be consistently continued and is taken up again in the door design. FRAME 1.0 can take up the door's material, dispensing with the material counterpoint between hardware and door and creating a purist effect. Accents can also be set and exclusive or highly individual materials can be chosen for the area on the hardware.

The design represents the philosophy of all-in-one simplicity, in which all functional elements are compacted into a single form. Neither rosettes, nor locking cylinders are required.

KONOLD | SCHNITZARBEIT, EICHE PYTHON



LEBO | LUANA 2



KTM BOD'OR | CUBE TÜR, ZARGE UNDER COVER DOOR FRAME

VERÄNDERBARE INLAYS

FRAME 1.0 kann Dekore in 0,8 mm oder 3 mm Höhe aufnehmen. Die Inlays können auf die Türen abgestimmt werden oder neue Akzente setzen.

ADJUSTABLE INLAYS

FRAME 1.0 can take up decoration 0.8 mm or 3 mm high. The inlays can be coordinated with the doors or set new accents.

LAGERPROGRAMM | RESOPAL STOCK PROGRAM | RESOPAL

weiß glatt (Resopal 0105-20/RAL9010)

Art.-Nr.: 015 01 01 05

weiß hell (Resopal 1573-60)

Art.-Nr.: 015 01 01 03

weiß glanz (Resopal 9417-HW/RAL9003)

Art.-Nr.: 015 01 01 04

schwarz (Resopal 0901-HW/RAL9011)

Art.-Nr.: 015 01 01 06

GLAS | GLASS

Glaseinleger, weiße Rückseite (RAL9016)

Art.-Nr.: 015 03 01 00

Glaseinleger, schwarze Rückseite (RAL9005)

Art.-Nr.: 015 03 02 00

Weitere Dekore auf Anfrage.
Other designs on request.



ZEICHEN SETZEN

Der Türgriff als Informationsträger. FRAME 1.0 übernimmt die Aufgabe eines Orientierungssystems, trägt Monogramme, Firmenlogos oder persönliche Kennzeichnungen.

SETTING SIGNS

Door handles as information carriers. FRAME 1.0 assumes the task of an orientation system, bearing monographs, company logos or personal markings.



GLASSCHLOSS FRAME

Das minimalistische Beschlagkonzept für Glas- und Holztüren ist prädestiniert für den anspruchsvollen Innenausbau und wirkt als raumhohe Tür besonders spektakulär. Das Glasschloss FRAME schließt bündig an den Griffkorpus und ist daher als Schlosskasten kaum noch wahrnehmbar. Klarheit und Reduktion stehen im Fokus.

GLASS LOCK FRAME

The minimal fitting concept for glass and wooden doors is predestined for highclass interiors and looks especially spectacular as a room-high door. The glass lock FRAME flush fits with the handle body and it is hardly still perceptible as a lock case. Simplicity and clarity at the forefront of our thinking.

Das GLASART
Designkonzept:
the GLASART design concept:
GLAS + HOLZ
GLASS + WOOD
Beschlag verbindet
Glas- & Holztüren
handle connects
glass & wooden doors



SCHLOSSKASTEN FRAME IN OBERFLÄCHE NICKELMATT
GLASS LOCK FRAME IN FINISH SATIN NICKEL

Design: Prof. Thomas Gerlach

ART.-NR.: 100 70 12 22

HIER MIT GRIFFPAAR FRAME 1.0 | ART.-NR.: 293 00 01 22





BESCHLAGSKONZEPT FRAME 1.0 FÜR GLAS- & HOLZTÜREN | DESIGN PROF. THOMAS GERLACH
FITTING CONCEPT FRAME 1.0 FOR GLASS & WOODEN DOORS | DESIGN PROF. THOMAS GERLACH



JUST ONE – DESIGNKONZEPT OHNE ROSETTEN

ONE steht für maximale Reduktion und ist programmatischer Vorsatz für diese Designlinie. Auf Rosetten wird völlig verzichtet. Der Griff sitzt, dank eigens entwickelter Technik, nun singulär dem Türblatt auf. Er passt dennoch auf Türen mit Standardschlössern. Bei der Version mit Schließmechanik wurde diese Technik in den Griffhals integriert und ist so in Daumenreichweite positioniert. Ein Griffdesign für höchste Ansprüche in zwei Formvarianten.

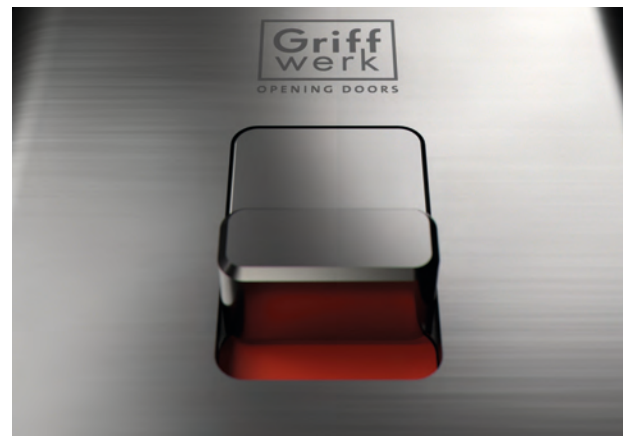

JUST ONE - DESIGN CONCEPT WITHOUT ROSETTES

ONE stands for maximum reduction and is the programmatic intent for this design line. Rosettes are completely omitted. Thanks to specially developed technology, the handle now sits singularly on the door leaf. It still fits on doors with standard locks. In the version with locking mechanism, this technology has been integrated into the handle neck and is thus positioned within thumb reach. A handle design for the highest demands in two form variants.

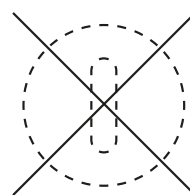

Die neue Türästhetik.
Ohne Schlüsselrosette.

*The new door aesthetics.
Without key rosette.*

smart2lock
by GRIFFWERK



AVUS ONE

SAMTGRAU | *VELVET GREY*
ART.-NR.: 289 00 03 22

AUCH ALS UNVERSCHLISSBARE
VARIANTE ERHÄTLICH!
*ALSO AVAILABLE AS AN
UNLOCKABLE VERSION!*
ART.-NR.: 289 00 01 22

GRAPHITSCHWARZ | *GRAPHITE BLACK*
ART.-NR.: 289 00 03 28

smart2lock
by GRIFFWERK



R8 ONE

SAMTGRAU | *VELVET GREY*
ART.-NR.: 287 00 03 22

AUCH ALS UNVERSCHLISSBARE
VARIANTE ERHÄTLICH!
*ALSO AVAILABLE AS AN
UNLOCKABLE VERSION!*
ART.-NR.: 287 00 01 22

GRAPHITSCHWARZ | *GRAPHITE BLACK*
ART.-NR.: 287 00 03 28

Clevere Technik. Neue Türästhetik. Passend für jede Tür und jedes Haus.

CLEVER TECHNOLOGY. NEW DOOR AESTHETICS.
SUITABLE FOR EVERY DOOR AND EVERY HOUSE.



1-HAND-BEDIENUNG TRIFFT FLÄCHENBÜNDIGE OPTIK.

smartzlock steht für die perfekte Kombination von intelligenter Schließtechnik mit puristischem Design. Alle Türbeschläge lassen sich mit nur einer Hand verriegeln und öffnen. Und da die Schließmechanik im Griff integriert ist, wird keine Schlüsselrosette mehr benötigt.

1-HAND-OPERATION COMBINED WITH AN ELEGANT, FLUSH APPEARANCE.

smartzlock stands for the perfect combination of intelligent locking technology with puristic design. All door handles can be locked and unlocked with just one hand. And since the locking mechanism is integrated in the handle, no key rosette is required.

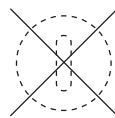

**Die neue Türästhetik.
Ohne Schlüsselrosette.**

*The new door aesthetics.
Without key rosette.*

Der Griff, der beides kann. **Schließen. Und Abschließen.**

*THE HANDLE THAT HANDLES BOTH.
2 IN 1. CLOSE AND LOCK.*



Privatsphäre im ganzen Haus ohne Schlüssel- oder WC-Rosetten.

Verriegelbarer Türgriff kompatibel mit jedem Standard Einsteckschloss für Holztüren.

Privacy throughout the house without key or toilet rosettes.

Lockable door handle compatible with any standard mortise lock for wooden doors.



PRODUKTVIDEO AUF
product video at
GRIFFWERK.DE



STAHL MASSIV

SQUARE ist archetypisch. Einfachste Grundformen, hochwertig umgesetzt mit massivem (!) Stahl. Man spürt die Kraft und Stärke des Materials. Vierkantstäbe und gewalzte Platten wurden nur durch Fräsungen bearbeitet. Eine Form von konsequenter und entschiedener Klarheit mit nur wenig gebrochenen Kanten.

SOLID STEEL

SQUARE is archetypal. The simplest forms, superlatively translated in solid (!) steel. You can feel the power and strength of the material. Square rods and rolled plates, have only been machined by milling. A shape of systematic and decisive clarity with only a few broken edges.



AUSFÜHRUNG WC
OPTION WC

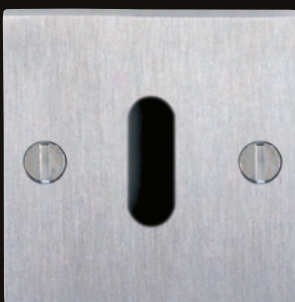
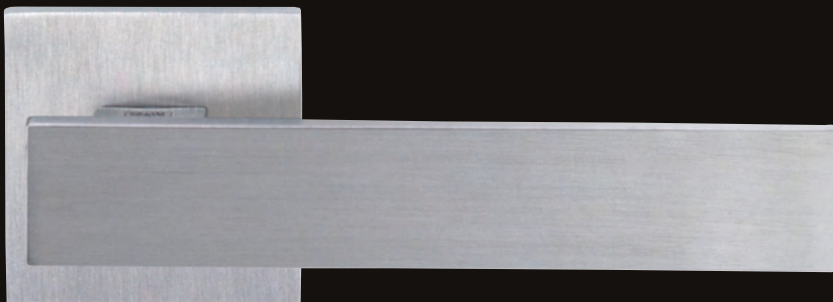

SQUARE

SICHTBARE LINSENKOPFSCHRAUBEN
VISIBLE FILLISTER HEAD SCREWS
EDELSTAHL MATT | SATIN STAINLESS STEEL
ART.-NR.: 291 30 01 71



SICHERHEITS-BESCHLÄGE

SECURITY FITTINGS

Durchschnittlich alle 4 Minuten wird in Deutschland eingebrochen. Größte Schwachstelle bei Wohnungen ist die Wohnungseingangstür. Entgegen weitläufiger Meinung finden 80% der Einbrüche tagsüber statt, wenn die Bewohner außer Haus sind (bevorzugt zwischen 10 und 13 Uhr).

Mehrfamilienhäuser sind besonders betroffen. Obwohl rund 75% aller Einbrüche auf Mehrfamilienhäuser zielen, wird der Sicherung der Wohnungseingangstür bislang zu wenig Beachtung geschenkt.

On average, a burglary is committed in Germany every 4 minutes. The biggest weakness in apartments is the entrance door. Contrary to public opinion, 80% of all burglaries take place when the residents are away during the day (preferably between 10 AM and 1 PM).

Multi-family homes are particularly affected. Although roughly 75% of all burglaries are targeted at multifamily homes, securing of the apartment entry door is given too little attention.

SCHUTZ IN SEINER SCHÖNSTEN FORM

Einbrecher stehen unter hohem Zeitdruck, sodass bereits 5 Minuten Widerstandszeit die Versuche scheitern lässt. Darüber hinaus sind 80% der Täter nur Gelegenheitstäter. Sie gehen kein hohes Entdeckungsrisiko ein und wählen Objekte mit ungesicherten Schwachstellen aus. Das Aufstemmen des Schildes oder das Ziehen herausragender Zylinder kann effektiv abgewehrt werden.

PROTECTION IN ITS MOST BEAUTIFUL FORM

Burglars are subject to high time pressure, i.e. even a resistance of 5 minutes will cause an attempt to fail. Additionally, 80% of the perpetrators are only opportunist thieves. They do not take any high risk of discovery and choose objects with unsecured weaknesses. Breaking open the plate or pulling protruding cylinders can be effectively prevented.



✓ **KOMBI**
SCHUTZBESCHLAG

ESO

ES1



auch im
Set mit
LUCIA PZ

TITANO SB_882

SCHUTZGARNITUR ES 1 | SECURITY FITTING ES1
ART.-NR.: 882 11 10 71

ALLES IM BLICK

Die GRIFFWERK Systemstärke wird durch den digitalen Türspion perfekt ergänzt. Die *doorcam* gewährt zusätzlichen Schutz durch zahlreiche Features:

- Aufnahmefunktion mit internem Speicher
- 4,0" großer TFT HD Monitor
- 160° Blickwinkel

EVERYTHING IN SIGHT

The digital door cam complements the GRIFFWERK system strength perfectly. It grants additional protection by numerous features:

- Recording function with internal memory
- 4.0" TFT HD monitor
- 160° viewing angle

✓ **KOMBI**
SCHUTZBESCHLAG

ES1



TITANO SB_880

SCHUTZGARNITUR ES 1 | SECURITY FITTING ES1
ART.-NR.: 880 11 10 71

KOMBINIEREN

✓ **KOMBI**
SCHUTZBESCHLAG

Kombischutzbeschläge lassen sich mit Rosettengarnituren kombinieren. So ist der Schutz der Wohnungstür nach außen garantiert und nach innen genießen Sie die einheitliche Optik auf allen Türen. Wählen Sie aus dem umfangreichen Sortiment an unterschiedlichen Designs. In der Regel erhalten Sie den gleichen Griff auch für Glasschlosskästen und für Fenster.

COMBINE

Protective combination units can be combined with rosette units. The apartment door protection to the outside is warranted while all doors still look the same on the inside. Choose from the comprehensive range of different designs. You can usually get the same handle for glass-door locks and windows as well.



INNEN INSIDE





TITANO SB_884

SCHUTZBESCHLAG ES 1 (S2), PZ 72 MM
SECURITY FITTING ES1 (S2), PZ 72 MM
EDELSTAHL MATT | SATIN STAINLESS STEEL
ART.-NR.: 884 13 11 71



TITANO SB_886

SCHUTZBESCHLAG ES 2 (S3), ZA 72 MM
SECURITY FITTING ES2 (S3), ZA 72 MM
EDELSTAHL MATT | SATIN STAINLESS STEEL
ART.-NR.: 886 23 11 71



GRIFFWERK Schutzbeschläge sind zertifiziert nach DIN 18257, Zertifikate finden Sie unter WWW.GRIFFWERK.DE

GRIFFWERK Protective fittings are certified in accordance with DIN 18257; certificates are available at WWW.GRIFFWERK.DE



SO KÖNNEN SIE SICHER SEIN:
BE SECURE IN THE KNOWLEDGE OF THESE SUPERB FEATURES:

UNSIHTBARE VERSCHRAUBUNG
UNVISIBLE SCREWING

SPEZIAL GEHÄRTETE STAHLPLATTE bietet Widerstand gegen Aufbohren, Abschlagen und Aufbiegen
Special hardened steelplate provides resistance to drill out, knock off and bend up

AUSFÜHRUNG MIT ZYLINDERABDECKUNG /KERNZIEHSCHUTZ aus gehärtetem Stahl verhindert das Herausziehen/Aufbohren des Profilzylinders
Option model with core extraction protection prevents pull out or drill out of key cylinder



KNÖPFE MIT SCHUTZROSETTEN | *KNOBS AND PROTECTION ROSES***R1/ZA**

EDELSTAHL MATT | *STAINLESS STEEL*
ART.-NR.: 100 89 01 71

**R2/PZ**

EDELSTAHL MATT | *STAINLESS STEEL*
ART.-NR.: 100 89 10 71

**R3/ZA**

EDELSTAHL MATT | *STAINLESS STEEL*
ART.-NR.: 100 89 19 71

**R3/PZ**

EDELSTAHL MATT | *STAINLESS STEEL*
ART.-NR.: 100 89 22 71

RENOVIERUNGS-TIPP FÜR MIETWOHNUNGEN

Ein Sicherheits-Upgrade in Mietwohnungen muss, wie alle Änderungen, die die Bausubstanz betreffen, mit dem Vermieter abgesprochen werden. Sinnvoll ist eine schriftliche Genehmigung, die auch die Rückbauverpflichtung bei Auszug ausschließt. Idealerweise lassen sich Änderungswünsche schon vor Abschluss des Mietvertrages klären.

VERSICHERUNGSSACHE

Türen niemals einfach nur zuziehen. Sie gelten rechtlich unter Umständen als nicht verschlossen. Um im Schadensfalle vom Versicherungsschutz zu profitieren, lohnen sich Rückfragen bei Ihrer Versicherung. Klären Sie bei dieser Gelegenheit, ob die Widerstandsklasse der Schutzbeschläge ausreichend ist.

RENOVATION ADVICE FOR APARTMENTS FOR RENT

A safety upgrade in apartments for rent must be coordinated with the landlord just like all changes affecting building substance. A written permit that excludes the obligation to remove it again when moving out is sensible as well. Ideally, change requests should be clarified before entering into the rent contract.

INSURED OBJECT

Never just pull doors shut. They may not be deemed shut legally. To profit from insurance protection in case of damage it pays off to ask your insurance company. Use this opportunity to clarify whether the resistance class of the protective units is sufficient.

SCHUTZROSETTEN | *PROTECTION ROSE***ZA**

EDELSTAHL MATT | *STAINLESS STEEL*
ART.-NR.: 030 02 01 71

**PZ**

EDELSTAHL MATT | *STAINLESS STEEL*
ART.-NR.: 030 01 01 71

KNÖPFE | *KNOBS***KNOPF R1**

EDELSTAHL MATT | *STAINLESS STEEL*
GEKRÖPFT/FLACH | *CRANKED/FLAT*
ART.-NR.: 031 01 01 71

**KNOPF R2**

EDELSTAHL MATT | *STAINLESS STEEL*
GERADE/FLACH | *STRAIGHT/FLAT*
ART.-NR.: 031 02 01 71

**KNOPF R3**

EDELSTAHL MATT | *STAINLESS STEEL*
GEKRÖPFT/KUGEL | *CRANKED/BALL*
ART.-NR.: 031 03 01 71

**KNOPF R4**

EDELSTAHL MATT | *STAINLESS STEEL*
GERADE/KUGEL | *STRAIGHT/BALL*
ART.-NR.: 031 04 01 71



BESCHLÄGE FÜR GLASTÜREN

FITTINGS FOR GLASS DOORS

Lieben Sie Glas, weil es Grenzen schafft, aber nicht den Blick versperrt?

Im zeitgemäßen Wohnambiente gewinnt Glas an Beliebtheit. Es lässt natürliches Licht in die Räume fließen, und seine Transparenz gestattet Blickachsen zwischen den unterschiedlichen Funktionsbereichen. Glas öffnet. So entstehen Raumeindrücke von großer Weite. Akzente der Glastüren sind die Beschläge. Überlegt gestaltet gelingt ihnen die stilistische Einheit mit dem Raum.

Do you love glass because it creates borders but does not shut off the view? Glass is gaining popularity in a contemporary living ambience. Natural light can flow into the rooms and its transparency permits view axes between the different functional areas. Glass opens. This leads to spatial impressions of great width. The units offer accents on the glass doors. Considerate design creates a stylish unit with the room.

SCHLOSSKÄSTEN FÜR GLASDREHTÜREN

Glastüren selbst können transparent und voller Glanz sein, oder matt mit Dekoren verarbeitet. Ja sogar farbig oder schwarz und spiegelnd wie dunkler Lack. In perfekter Ergänzung die Schlosskästen: Begonnen mit der Wahl der passenden Oberfläche bis hin zur Kombination mit dem richtigen Griff. Wählen Sie ganz nach Gusto aus dem umfangreichen Sortiment: klassisch elegant bis provokant und eigenwillig.

GLASS-DOOR LOCKS FOR ROTATING DOORS

Glass doors can be transparent and full-gloss or matte, processed with decoration or in colour, even black and mirrored like dark varnish. Perfectly supplementing glass-door locks: From selection of the right surface for combination with the correct lever. Choose from the comprehensive range just as you like it: Classically elegant to provocative and stubborn.



FLÜSTERFALLE

FLÜSTERLEISES SCHLIESSEN

Flüsterfallen sind mit speziellen Kunststoffflächen auf der Falle ausgestattet, die das Anschlagen der Metallfalle auf dem Rahmen wirkungsvoll abdämpfen.

CLOSING WITH A WHISPER

Whisper latches are equipped with special plastic surfaces on the latch that effectively soften striking of the metal latch on the frame.

abgesoftete Komfortschließe
Softened comfort latch

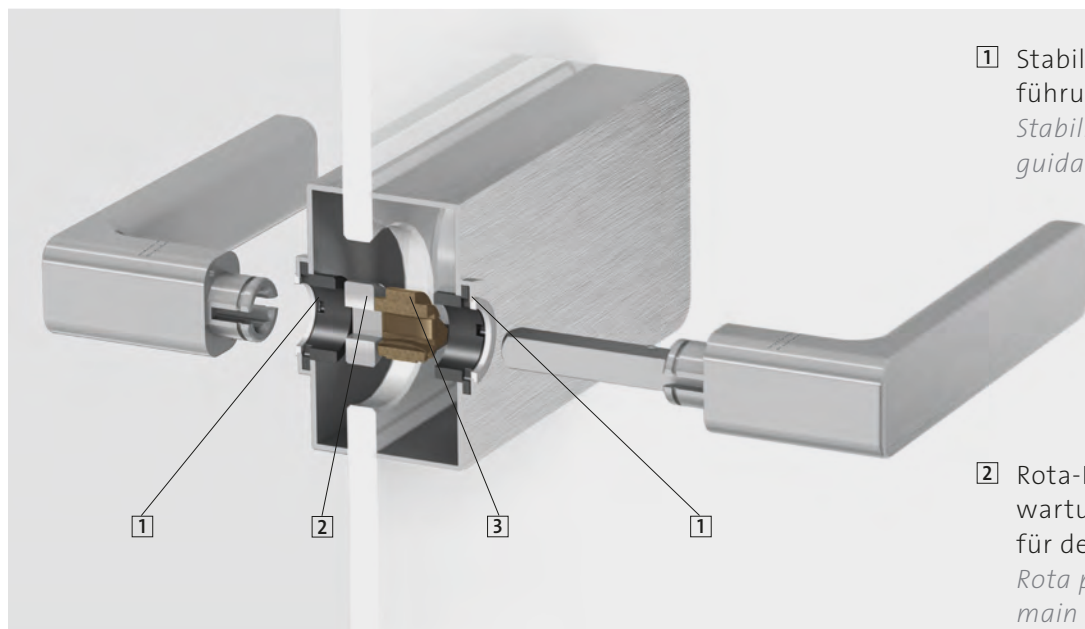

1 Stabilio-Ring: Doppelte Außenführung für den Drückerhals
Stabilio ring: Double outer guidance for the handle neck

2 Rota-Perfect: Zusätzlicher, wartungsfreier Führungsring für den Vierkantstift
Rota perfect: Additional, maintenance-free guider ring for the square pin

3 Doppelte Klemmnuss gibt dem Griff stabilen Halt
Double clamp makes the handle more stably attached

GLASSCHLOSSKÄSTEN GLASS-DOOR LOCKS

– 3-fach stabilisierte Drückerführung gegen Wackeln und freies Spiel des Türgriffs
Triply stabilized handle guide for protection against wobbling and free play of door handle

– Flüsterfalle oder Magnetfalle
Whisper trap or magnetic trap

HOLZ- UND GLASTÜREN IN EINER OPTIK

Alle Schlosskästen lassen sich mit Griffen Ihrer Wahl aus der GRIFFWERK-Kollektion kombinieren. So kann auf Holz- und Glastüren die gleiche Optik gewahrt werden. In diesem Kapitel zeigen wir Ihnen unsere Kombinationsempfehlungen. Lassen Sie sich inspirieren. Zudem muss bei Wohnungseingangstüren nicht die Optik gewechselt werden. Mehr hierzu im Kapitel Sicherheit.

WOOD AND GLASS DOORS IN A CONSISTENT LOOK

All glass-door locks can be combined with handles of your choice from the GRIFFWERK collection. A consistent look can thus be warranted on wood and glass doors. Our combination recommendations are presented in this chapter. Be inspired. The look does not have to be changed even for apartment entrance doors. More on this in the chapter Safety.



Ein Bekenntnis zu Harmonie und einheitlicher Optik.

It is ideal if all fittings are coordinated in technology and surface.



DESIGN + SYSTEM

Das gleiche Griffdesign auf allen Türen.
The same handle design on all doors.

Schlosskasten CLASSICO schafft eine perfekte Bühne für den Griff LOREDANA.
The glass door lock CLASSICO provides the perfect stage for the LOREDANA handle.

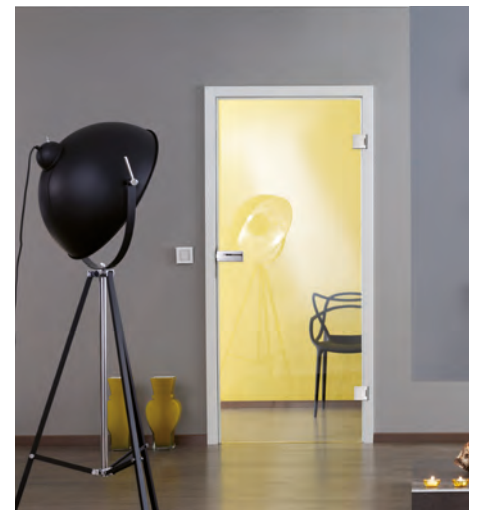

BÄNDER

Als Türbänder werden die Scharniere oder Türangeln der Drehtüren bezeichnet. Bei Glasdrehtüren unterscheidet man zwei- und dreiteilige Bänder. Letztere bieten mehr Stabilität und sind besonders langlebig.

HINGES

This includes regular and rotating door hinges. There are two- and three-part hinges for glass rotating doors. The latter increase stability and are particularly long-lived.



3-TEILIGE BÄNDER
(OFFICE-BOHRUNG)
3-PART HINGES
(OFFICE-DRILLING)



2-TEILIGE BÄNDER
2-PART HINGES

PENDELTÜRBESCHLAG SWING DOOR FITTING

Leichtgängige Bänder ermöglichen zwei Durchgangsrichtungen und halten die geschlossene Tür in Position.
Loose ribbons allow entering in two directions and holding the closed door in position.



K O L L E K T I O N

CHARACTERS

BY SIEGER DESIGN

sieger design
BY GRIFFWERK



GATE

SCHLOSSKASTEN |
GLASS-DOOR-LOCK
EDELSTAHL MATT
(AUCH EDELSTAHL POLIERT)
SATIN STAINLESS STEEL
(OR POLISHED STAINLESS STEEL)
ART.-NR.: 100 65 01 12



GATE | DESIGN: sieger design

Der Schlosskasten GATE ist die Schnittstelle zwischen Glastür und der CHARACTERS-KOLLEKTION. GATE umhüllt das technische Innenleben und Volumen des Schlosskastens und schafft eine Basis für die verschiedenen Türgriffe. Seine klar definierte und verrundete Formsprache nimmt sich bewusst zurück, um den verschiedenen Charakteren der Türgriffe eine Bühne zu schaffen.

The GATE glass door lock is the interface between a glass door and the CHARACTERS-COLLECTION. GATE encloses the technical interior and volume of the glass-door lock, creating a basis for the different handles. Its clearly defined and rounded forms are consciously restrained to create a stage for the different door handle types.



MAGNETSCHLIESSTECHNIK

Die leiseste und stilvollste Art, Glastüren zu schließen.

GATE ist auch in der Komfortausführung mit Magnetschließe erhältlich. Der Magnetmechanismus schließt sicher und sanft ohne Anschläge der Falle. Ein Anschlagblech an der Zarge ist nicht notwendig.

MAGNETIC LATCHING TECHNOLOGY
The most silent and stylish manner of closing glass doors

GATE is available as a comfort version with magnetic latch. The magnetic mechanism closes securely and gently without striking of the latch. The FRAME 1.0 does not require a striker plate in this version.



ABSOLUT LEISE,
 KEIN ANSCHLAGEN
 PERFECTLY SILENT,
 NO STRIKING



KEIN SICHTBARES SCHLIESSBLECH AUF DER ZARGE NOTWENDIG
 NO VISIBLE STRIKER PLATE ON THE FRAME 1.0 REQUIRED

GATE | DESIGN: sieger design

sieger design steht für außergewöhnliche Entwürfe und langjährige Erfahrung im Interieur.

Materialität, Wertigkeit und Präzision bilden die Kernaussage dieses Schlosskastens. Um die perfekten R8-Radien zu erhalten wird das Cover aus Vollmaterial Aluminium gefräst. Die präzisen Kanten und Oberflächen werden im Herstellungsprozess teilweise in Handarbeit gefertigt. Um eine einheitliche Optik zu gewähren wird die Oberfläche abschließend veredelt. Schlosskasten Gate ist in Edelstahl-Optik matt oder poliert erhältlich.

sieger design is synonymous with exceptional designs and many years of experience in interior design.

Materiality, value and precision form the core statement of this lock box. The cover is cut out of full aluminium to achieve perfect R8-radii. The precise edges and surfaces are partially produced manually in the production process. The surface is finished for a consistent look. The Gate lock box is available in a matte or polished stainless steel look.

In der Kollektion CHARACTERS (Design: sieger design) sind drei passende Griffdesigns für den Schlosskasten GATE erhältlich. Er lässt sich aber auch mit weiteren Griffen aus der GRIFFWERK Kollektion kombinieren.

The CHARACTERS collection (design: sieger design) contains three matching handle designs for the lock box GATE. However, it can also be combined with other handles from the GRIFFWERK collection.

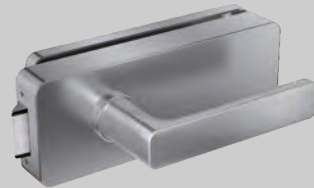

GATE + MINIMAL MODERN
Design: sieger design

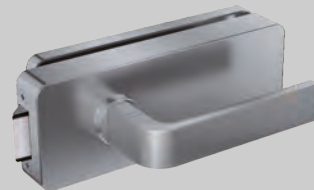

GATE + GRAPH
Design: sieger design

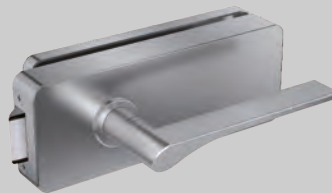

GATE + LEAF LIGHT
Design: sieger design



Set mit passenden
R8-Bändern
set with matching
R8 hinges

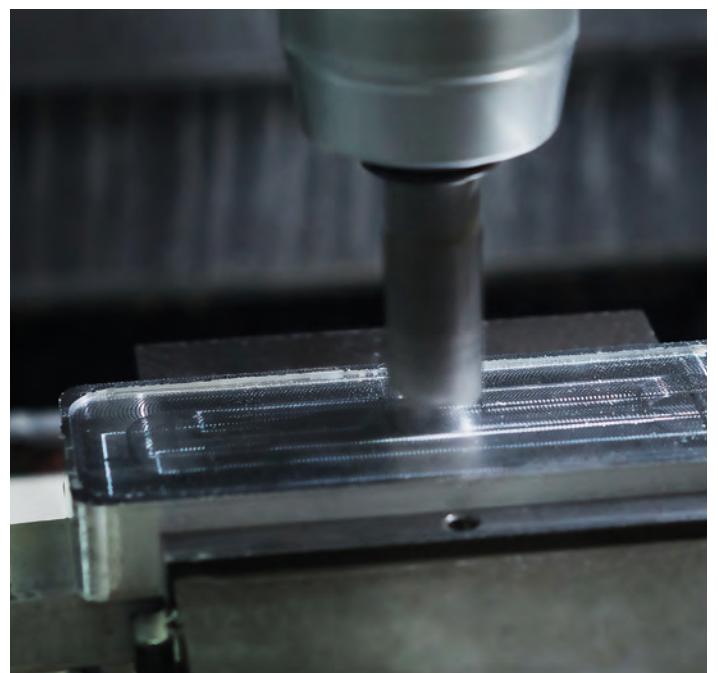



FRAME

GLASSSCHLOSS | *GLASS LOCK*
NICKELMATT | *SATIN NICKEL* | ART.-NR.: 100 70 12 22
HIER MIT GRIFFPAAR FRAME | ART.-NR.: 293 00 01 22



FRAME

GLASSSCHLOSS | *GLASS LOCK*
NICKELMATT | *SATIN NICKEL* | ART.-NR.: 100 70 12 22
HIER MIT GRIFFPAAR FRAME WC | ART.-NR.: 293 00 02 22

Nur 80x35 mm misst das von GRIFFWERK entwickelte Glasschloss für FRAME in minimalistisch kleinen Dimensionen. Glasschloss FRAME gibt es auch in der abschließbaren Privacy-Solution.

The glass lock for FRAME in minimalistically small dimensions developed by GRIFFWERK measures only 80 x 35 mm. That is also available in a lockable privacy solution.

NEU IM SORTIMENT
 Minimalistischer geht es kaum...
 NEW IN STOCK
 Couldn't be minimalist...

BESCHLAGSKONZEPT FRAME JETZT AUCH FÜR GLASTÜREN

Das Glasschloss zum Beschlagkonzept FRAME schließt bündig an den Griffkorpus und ist daher als Schlosskasten kaum noch wahrnehmbar. Das Design vertritt die Philosophie der All-In-One-Simplicity, bei der alle Funktionselemente zu einer einzelnen Form verdichtet werden. Weder Rosetten, noch Schließzylinder, noch sichtbare Schlosskästen werden benötigt.

FITTING CONCEPT FRAME NOW ALSO FOR GLASS DOORS

The glass lock for the FRAME fitting concept fits flush with the handle body and is therefore hardly perceptible as a lock case. The design represents the philosophy of all-in-one simplicity, in which all functional elements are compacted into a single form. Neither rosettes, nor locking cylinders, nor visible lock boxes are required.

Selbstverständlich gibt es zu unserem Glasschloss FRAME die passenden Bänder in der Oberfläche Edelstahl-Optik.
Of course, the matching hinges for Glass lock FRAME are available in a surface satin steel look.



3-TEILIGE BÄNDER | 3-PIECE BANDS
 EDELSTAHL OPTIK | STAINLESS STEEL LOOK
 ART.-NR.: 081 22 03 12



smart2lock
by GRIFFWERK



SCHLOSSKASTEN PURISTO S
GLASS DOOR LOCK PURISTO S

- in den Oberflächen Edelstahl matt, Graphitschwarz, sowie Kaschmirgrau erhältlich
available in the surfaces matte stainless steel, graphite black and cashmere grey
- mit einer Variante rechts und links schließend einsetzbar
can be used in right- and left-closing versions
- Flüsterfalle für leises Schließen
whisper-trap for silent closing
- 3-fache Drückerführung garantiert stabile Grifführung
tripe handle guide ensures stable handle movement



PURISTO S

SCHLOSSKASTEN MIT GRIFF AVUS
LOCK CASE WITH DOOR HANDLE AVUS
KASCHMIRGRAU | CASHMERE GREY



PURISTO S

SCHLOSSKASTEN | LOCK CASE
 EDELSTAHL MATT (AUCH IN GRAPHITSCHWARZ UND KASCHMIRGRAU)
 SATIN STAINLESS STEEL (ALSO IN GRAPHITE BLACK AND CASHMERE GREY)
 ART.-NR.:100 61 01 71

WENIGER IST MEHR

„Form folgt Komfort“ könnte Vorgabe für das weiter entwickelte Design dieses außergewöhnlichen Schlosskastens gewesen sein.

Besonders markant ist die neue, komfortable Schließmöglichkeit per 1-Handbedienung. Dank überarbeiteter Technik befindet sich der Schließknopf nun in Daumenreichweite und kann bequem beim Zuziehen der Tür betätigt werden. Auch die Außenmaße des Schlosskastens wurden deutlich reduziert. Ebenfalls komfortabel sind die vielen Justiermöglichkeiten: Die Federkraft des Türgriffs lässt sich individuell einstellen und die Griffposition millimetergenau korrigieren.

LESS IS BETTER

„Form follows comfort“ may have been the specification for the further-developed design of this extraordinary lock box.

The new, comfortable option of closing by 1-hand operation is particularly distinctive. Thanks to revised technology, the closing head is now in reach of the thumb and can be comfortably actuated when pulling the door closed. The outer dimensions of the lock box have also been clearly reduced. The many adjustment options are comfortable as well: The spring force of the door handle can be individually adjusted and the grip position can be corrected to the millimetre.



Komfortable 1-Handbedienung für die Schließmechanik, im Griff integriert und nicht im Schließzylinder.

Comfortable 1-hand operation for the closing mechanics, integrated in the handle instead of the closing cylinder.

MEHR KOMFORT MORE COMFORT

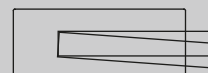

Einstellbare Federkraft von weich bis schwer für mehr persönlichen Bedienkomfort
Adjustable spring force from soft to heavy for more ease of use

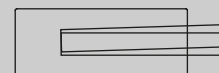

Nachjustierbarer Griff für immer perfekt ausgerichtete Türgriffe
Readjustable handle for always perfectly aligned door handles

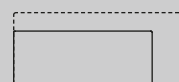

Deutlich kleiner als durchschnittliche Schlosskästen durch neu entwickelte Mechanik
Significantly smaller than average lock boxes through newly developed mechanics



Passt auf Standardbohrungen (Studio)
Fits standard drillings (Studio)

VARIANTEN VARIATIONS



PURISTO S UV

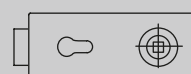

PURISTO S PZ



PURISTO S WC



PURISTO

SCHLOSSKASTEN | LOCK CASE
EDELSTAHL MATT (AUCH EDELSTAHL POLIERT)
SATIN STAINLESS STEEL (OR POLISHED STAINLESS STEEL)
ART.-NR.:100 61 01 71

PURISTO SCHLOSSKASTEN

Glasschlosskasten PURISTO wirkt streng, klar und souverän. In Edelstahl poliert zeigt er sich in hellem, strahlendem Glanz. Diese aufwändige Oberflächenpolitur verleiht ihm edle Noblesse. In matt gebürstetem Edelstahl kommt der hochwertige Stahl besonders authentisch zur Geltung. Bei Griffwerk folgen die feinen Linien des Schlifffbildes dynamisch der Linienform des Designs und unterstützen so die ästhetische Wirkung. Schon bei matt gebürstetem Edelstahl sind mindestens drei Schleifvorgänge für das gewünschte Endergebnis notwendig. »Finis coronat opus« (das Ende krönt das Werk) soll schon der römische Dichter Ovid (43 v. Chr. bis 17 n. Chr.) betont haben. Für die abschließende Oberflächenbearbeitung unserer Beschläge gilt dies allemal.

PURISTO GLASS-DOOR LOCK

The glass-door lock PURISTO has strict, clear and confident lines. It shines in a bright and radiant gloss with its high-gloss polish. This elaborate surface polish lends the pieces refined noblesse. In contrast, the high-quality steel is particularly authentically presented in matte-brushed stainless steel. The fine lines of the polish dynamically follow the lines of the design at GRIFFWERK and thus support the aesthetic effect. Matte-brushed stainless steel requires at least three polishes for the desired end result. Roman poet Ovid (43 BC to 17 AD) is said to already have emphasized that "finis coronat opus" (the end crowns the work). This is certainly true for final surface processing of our fittings.







PURISTO + ADINA



PURISTO + ALESSIA



PURISTO + ANTONELLA



PURISTO + DANIELA



PURISTO + LARONDA



PURISTO + LOREDANA



PURISTO + LORITA



PURISTO + LUCIA



PURISTO + CUBICO



KOMPLETT UND VARIABEL

Selbstverständlich gibt es zu PURISTO die passenden Bänder in den beiden Oberflächen Edelstahl matt und poliert. Ein mit klassischem Zimmerschlüssel (BB) abschließbarer und der für Profilzylinder oder WC-Schließer vorgeordnete (PZ) Schlosskasten vervollständigen die Produktfamilie. Für zweiflügelige Glastüren benötigen Sie einen Gegenkasten, den es für PURISTO ebenfalls im selben Design gibt.

COMPLETE AND VARIABLE

Of course, the matching hinges for PURISTO are available ± in the two surfaces stainless steel matte and polished. An glass-door lock lockable with a classic room key (BB) and prepared for profile cylinders or toilet locks (PZ) completes the product range. For two-wing glass doors, you need a counter-glass-door lock that is available in the same design for PURISTO as well. All glass-door locks can be combined with handles from the diverse range. Surfaces and functions are aligned with each other in all components.



PURISTO + CARLA



PURISTO + CHRISTINA



CREATIVO + MARISA



CREATIVO

SCHLOSSKASTEN | LOCK CASE
 PERLA SILBERMATT | PERLA SILVER MAT
 ART.-NR.: 100 60 01 21



OBERFLÄCHE EDELSTAHL MATT
 SURFACE SATIN STAINLESS STEEL



OBERFLÄCHE MESSING POLIERT
 SURFACE POLISHED BRASS



OBERFLÄCHE CHROM
 SURFACE CHROME



CREATIVO

Unser kreativster Glasschlosskasten. Allein vier Oberflächen stehen zur Wahl: Edelstahl matt, Chrom oder Messing poliert und sogar Perla Silbermatt. Die zeitlose und elegante Form passt sich nahezu allen Griffformen an. Sie haben also die Freude der Wahl.

CREATIVO

Our most creative glass glass-door lock. Four surfaces are available: Stainless steel matte, chrome-plated or brass-polished and even Perla silver-matte. The timeless and elegant form adjusts to almost any handle shape. Enjoy your choice.



CREATIVO + LOREDANA



CREATIVO + ADINA



CREATIVO + DANIELA



CREATIVO + ALESSIA



CREATIVO + CHRISTINA



CREATIVO + ANTONELLA



CREATIVO + ULMER GRIFF



CREATIVO + GABRIELLA



CREATIVO + LORITA



ALLES IN EINER OPTIK
DAS GLEICHE GRIFFDESIGN



DESIGN + SYSTEM

ALL IN ONE LOOK
THE SAME HANDLE DESIGN



für Glastüren
ALESSIA in Kombination mit
Schlosskasten CREATIVO
for glass doors
ALESSIA in combination
with glass-door lock
CREATIVO

für Holztüren
Rosettengarnitur ALESSIA in
BB, PZ, WC, Wechselgarnitur
for wood doors
rosette unit ALESSIA
in BB, PZ, WC, change unit

**für Wohnungs-
eingangstüren**
in Kombination mit
Schutzbeschlag TITANO SB_882
*for apartment
entrance doors*
in combination with
protective unit TITANO SB_882

für Fenster
als Fenstergriff
for windows
as a window handle



CLASSICO + LUCIA



CLASSICO

SCHLOSSKASTEN | LOCK CASE
 EDELSTAHL MATT | SATIN STAINLESS STEEL
 ART.-NR.: 100 62 01 71



OBERFLÄCHE MESSING POLIERT
 SURFACE POLISHED BRASS



OBERFLÄCHE ALUMINIUM
 SURFACE ALUMINIUM



CLASSICO

Ein Glasschlosskasten, der »alles« hat: gerade schlichte Linien und eine weiche, fließende Rundung. Er nimmt sich dezent zurück und präsentiert den Griff Ihrer Wahl in seiner schönsten Form. CLASSICO ist in der Oberfläche Edelstahl matt, Aluminium und Messing poliert erhältlich. In beiden Oberflächen gibt es passende Bänder.

CLASSICO

A glass glass-door lock that offers "everything": straight, simple lines and a soft, flowing rounding. It is carefully unobtrusive and presents the handle of your choice in its prettiest form. CLASSICO is available in the surfaces stainless steel matte, aluminium and polished brass. There are matching hinges for both surfaces.





CLASSICO + ALESSIA



CLASSICO + SAVIA



CLASSICO + LOREDANA



CLASSICO + LORITA



CLASSICO + LUCIA



CLASSICO + VERONICA



CLASSICO + MONICA



CLASSICO + ADINA



CLASSICO + VIOLA



CLASSICO + DANIELA



CLASSICO + CAROLA
IN MESSING POLIERT
IN POLISHED BRASS







JETTE VISION SKS

DESIGN: JETTE JOOP FÜR GRIFFWERK
 EDELSTAHL POLIERT/MATT | SATIN STAINLESS STEEL
 ART.-NR.: 100 68 01 71

INVISIO-CLOSE MAGNETTECHNIK

Die leiseste und komfortabelste Art
 Glastüren zu schließen
 – keine sichtbare Falle
 – kein Anschlagblech an der Zarge

*The most silent and stylish manner
 of closing glass doors
 – Perfectly silent, no strikin
 – no visible striker plate on
 the FRAME 1.0 required*



DESIGN + SYSTEM

Die gesamte Kollektion der Jette Joop Desingerin auf Seite 50.
The whole collection of Jette joop designer on page 50.



für Glastüren Drehtürbeschlag
fitting for glass revolving doors
 auch mit Flüsterfalle erhältlich
 in Ausführungen: BB, PZ, UV
also available with whisper latch
 in variations: BB, PZ, UV



für Holztüren
 Rosettengarnitur in BB, PZ, WC
rosette set in BB, PZ, WC



für Glastüren
 Schiebetürbeschläge
 *fittings for
 glasssliding doors*



MODERNA

SCHLOSSKASTEN | LOCK CASE
EDELSTAHL MATT | SATIN STAINLESS STEEL
ART.-NR.: 080 04 01 71



AUSFÜHRUNG UV
OPTION UNLOCKABLE



3-TEILIGE BÄNDER
3-PIECE BANDS

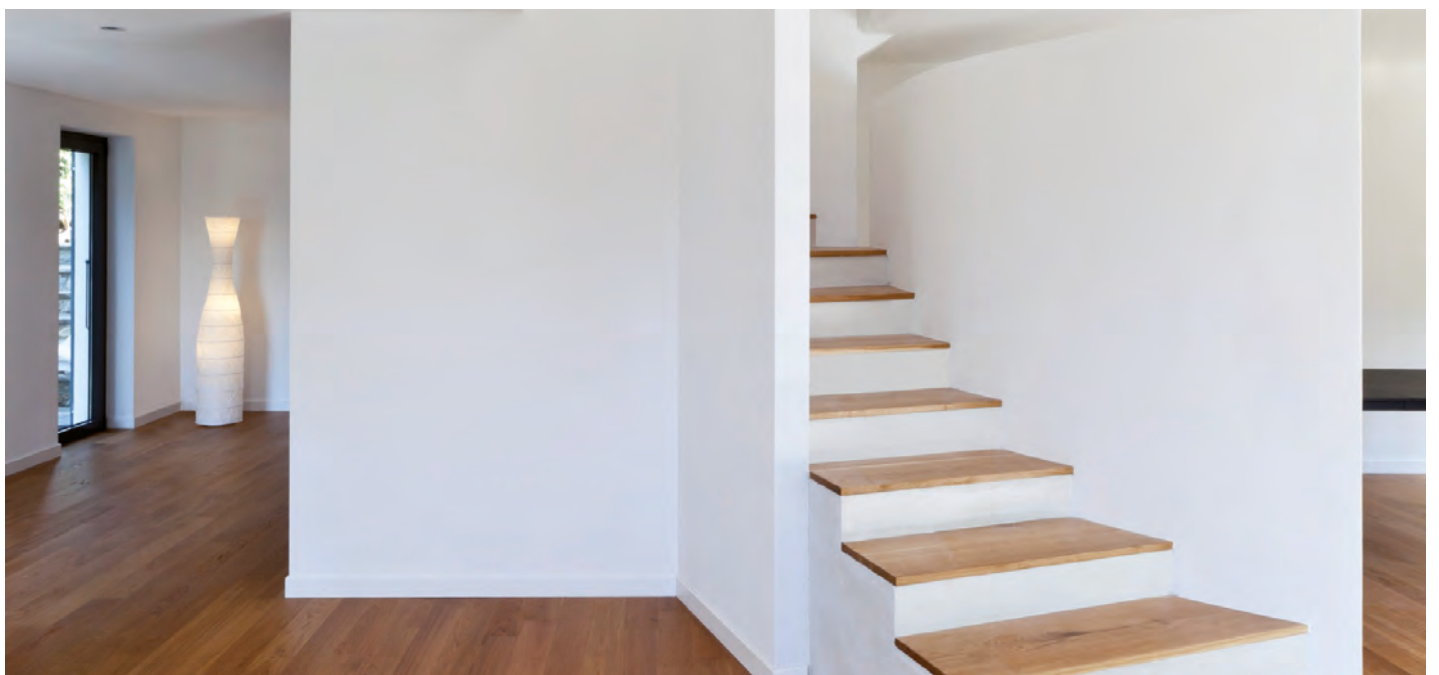
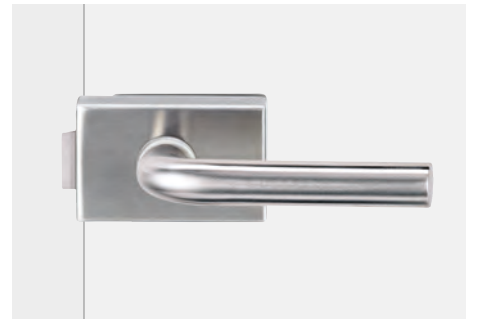



QUATTRO

SCHLOSSKASTEN | LOCK CASE
 EDELSTAHL MATT | SATIN STAINLESS STEEL
 ART.-NR.: 080 05 04 71



AUSFÜHRUNG PZ MIT GEGENKASTEN
 OPTION PROFILE CYLINDER AND STRIKE BOX



3-TEILIGE BÄNDER
 3-PIECE BANDS

MODERNA UND QUATTRO

Der kleinste und der größte Glasschlosskasten des Sortiments. Beide in klarem grafischen Design und aus hochwertigem Edelstahl. MODERNA ist dabei ein sehr dezenter Glasschlosskasten von ungewöhnlich zierlichen Ausmaßen in dem dennoch die ganze Technik ihren Platz fand. Passende Bänder und sogar ein Gegenkasten sind in dieser Designlinie erhältlich. QUATTRO weist die Qualifikationen für hohe Beanspruchungen im Objektbereich auf. QUATTRO ist auch für Schraubgarnituren als QUATTRO SCHRAUB erhältlich.

MODERNA AND QUATTRO

The smallest and biggest glass glass-door lock in the range. Both are produced in a clear, graphical design and made of high-quality stainless steel. MODERNA is a very unobtrusive glass glass-door lock of unusually delicate size that still holds the entire technology. The whisper latch with muffling stops offers comfort. Matching hinges and even a counter-glass-door lock are available in this design line. QUATTRO, in contrast, presents at a considerable size. It has the qualifications to resist high strain in the object area. QUATTRO is also available for screw-on rose sets as QUATTRO SCHRAUB.



ZUBEHÖR | EQUIPMENT



RAHMENTEILE FÜR HOLZ/OFFICE
FRAME 1.0 PARTS FOR WOOD/
OFFICE



RAHMENTEILE FÜR STAHL/OFFICE
FRAME 1.0 PARTS FOR STEEL/OFFICE



FALLE FÜR 10 MM TÜR
LATCH FOR 10 MM DOOR



FALLE FÜR 12 MM TÜR
LATCH FOR 12 MM DOOR



FESTSTELLESSET BODEN
FASTENING SET FLOOR



TÜRSTOPPER DS 10
DOOR STOPPER DS 10



TÜRSTOPPER DS 40
DOOR STOPPER DS 40



TÜRSTOPPER DS 50
DOOR STOPPER DS 50



TÜRSTOPPER DS 30
DOOR STOPPER DS 30



WC-SCHLIESSER
TOILET CLOSER



TÜRSCHNÄPPER 2
DOOR LATCH 2



TÜRSTOPPER DS 20
DOOR STOPPER DS 20

WEITERE ZUBEHÖRTEILE
AUF ANFRAGE
MORE ON REQUEST

MEHR INFORMATION
FINDEN SIE UNTER
FOR MORE INFORMATION
WWW.GRIFFWERK.DE



BOHRUNGEN | DRILLINGS

SCHLOSSKASTEN + 2-TLG.-BAND | GLASS-DOOR LOCK + 2-PIECE BAND

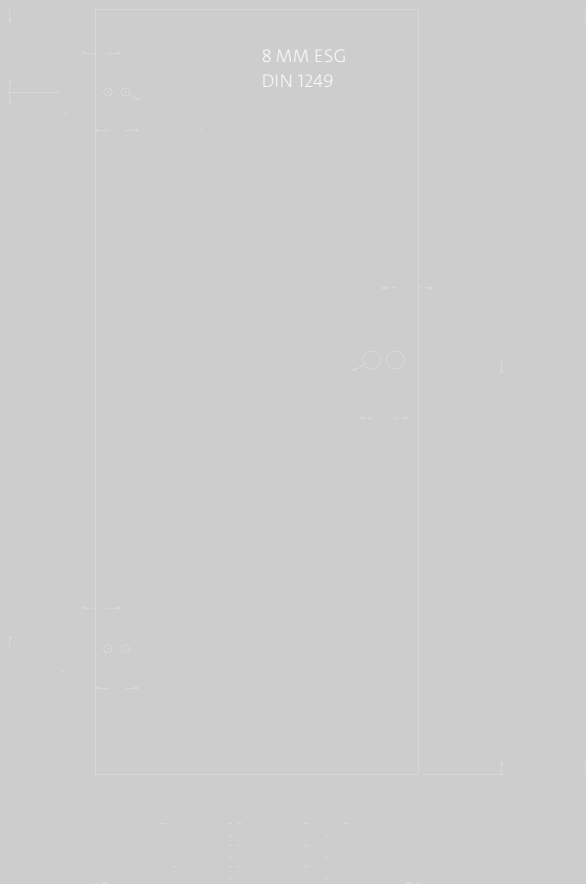

SCHLOSSKASTEN + 3-TLG.-BAND | GLASS-DOOR LOCK + 3-PIECE BAND
*GILT NICHT FÜR VX-BÄNDER | DOES NOT APPLY TO VX-HINGES

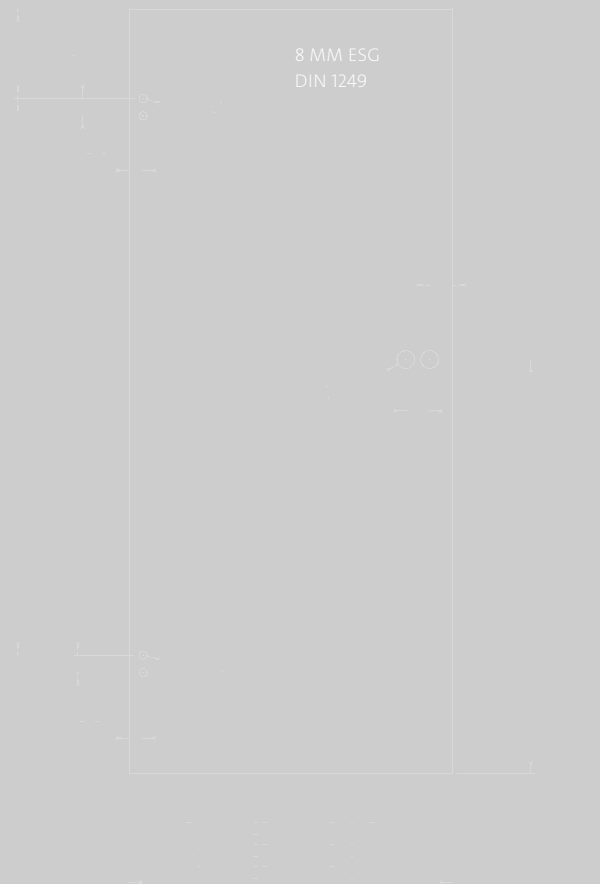

MODERNA + 3-TLG.-BAND | MODERNA + 3-PIECE BAND
*GILT NICHT FÜR VX-BÄNDER | DOES NOT APPLY TO VX-HINGES

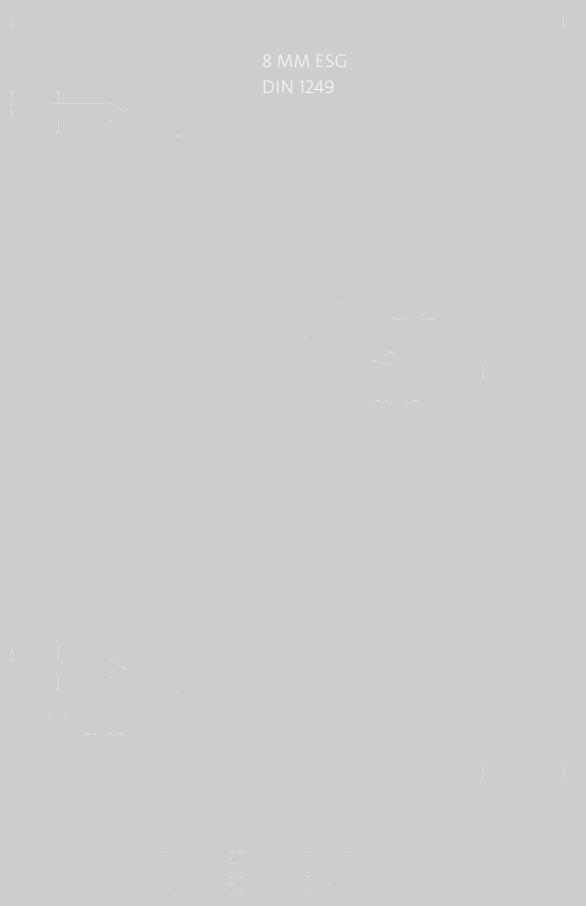

QUATTRO + 3-TLG.-BAND | QUATTRO + 3-PIECE BAND
*GILT NICHT FÜR VX-BÄNDER | DOES NOT APPLY TO VX-HINGES

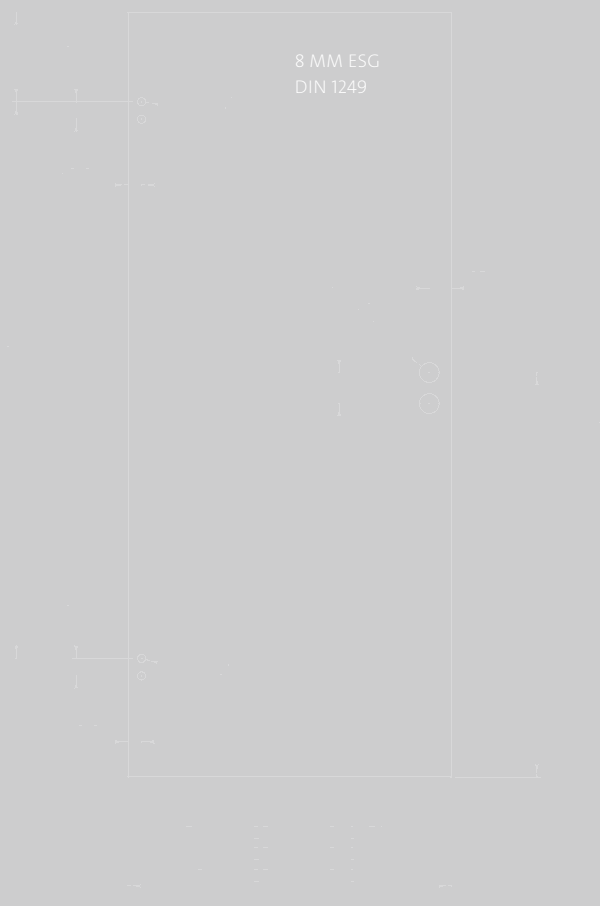



SCHIEBETÜRBESCHLÄGE

FITTINGS FOR SLIDING DOORS

VON DER HISTORIE ZUR MODERNE

Schiebetürsysteme sind gestalterische Zitate der schlichten Mechanik klassischer Tore. Ebenfalls in Erinnerung: die Dynamik des industriellen Zeitalters. Klar erkennbare Funktionen, authentische Materialien, ein hoher Anspruch an Qualität und Langlebigkeit waren real angestrebte Anforderungen. Auf dieser Grundlage entwickeln wir Schiebetürsysteme, die auch die Ansprüche der Moderne erfüllen: unverkennbares Design sowie zurückhaltende aber perfektionierte Technik.

FROM HISTORY TO MODERN TIMES

Sliding door systems are design quotes of the simple mechanics of classic gates. They are also reminiscent of the dynamics of the industrial age. Clearly recognisable functions, authentic materials and a high claim to quality and longevity were truly desired requirements. On this basis, we develop sliding door systems that also meet the claims of the modern day: Unmistakable design, unobtrusive but perfect technology.



MEHR RAUM

Schiebetüren sind reine Raumsparwunder. Es gibt keinen Schwenkbereich in den Raum. Die Türen laufen plan auf der Wand und stehen nicht in den Raum hinein. Mit den hier vorgestellten Systemen haben sie einen zusätzlichen Spielraum: Mit Seitenteilen gestalten Sie luftige und transparente Raumteilungen, die sogar mit Oberlichtern erweitert werden können.

MORE ROOM

Sliding doors are pure space-saving wonders. There is no place where they swivel into the room. The doors run straight along the wall and will not protrude into the room like rotating doors. The systems presented here offer additional tolerances: Side parts permit an airy and transparent room structure that can even be expanded with skylights.



SOFT-EINZUG

SOFT-EINZUG-TECHNIK
KEIN ANSCHLAGEN MEHR

Die Soft-Einzug-Technik bietet durch das sanfte, selbsttätige Abstoppen der Tür ein Plus an Komfort. Die Schiebetür wird automatisch abgebremst und sanft bis zur Endposition geführt.

GENTLE-CLOSING-OPERATION
NO HARD STOPS ANYMORE

The Gentle-closing-operation technology offers extra comfort by gentle, self-acting stopping of the door. The sliding door is automatically stopped and gently guided to the final position.



OFFENES ODER GESCHLOSSENES SYSTEM?

Offene Schiebetürsysteme stellen ihre Funktion zur Schau. Sie sind gestalterisch angelehnt an die Mechanik und Anmutung ihrer historischen Vorbilder und begegnen uns bis heute in manchen rustikalen Fabrikbauten. Sie verströmen einen Hauch von Loft-Charakter und wirken gerade als zweiflügelige Variante wie großzügige Portale. Geschlossene Schiebetürsysteme sind wiederum sehr schlicht und dezent. Die Mechanik liegt verborgen im Inneren. Es gibt Sie in der Optik Edelstahl oder Aluminium und mit breiter Variantenvielfalt.



OPEN OR CLOSED SYSTEM?

Open sliding door systems exhibit their function. Their design is aligned with the mechanics and appearances of their historic examples. We still find them in some rustic factory buildings or wide barn doors. They exude loft character and appear like generous portals, in particular in the two-wing version. Closed sliding door systems are very simple and unobtrusive. The mechanics are hidden inside. They are available in stainless steel or aluminium looks and in a large variety.

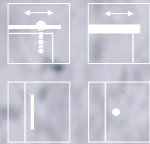

SENSA

SYSTEM-TECHNIK
VARIABLE OHNE GLASBOHRUNG



BESCHLAGS-MONTAGE
OHNE GLASBOHRUNG
Zwei »duale Glasklemmen«
halten die Tür bei Schiebetürbeschlag R8
sicher und schonend in Position

HARDWARE INSTALLATION
WITHOUT GLASS BORE
Two »dual glass clamps«
hold the door securely and gently in
position with the Sliding Doors
System R8 system.





BESCHLAGS-MONTAGE OHNE GLASBOHRUNG

Beschläge der Kollektion SENSA kommen ohne Glasbohrungen aus. Der Beschlag wird per sanfter und sicherer Klemmtechnik oder mittels Adhäsionstechnik (Klebeteknik) auf der ungebohrten Glasscheibe fixiert. Klebeteknik ist ein bewährtes Verfahren aus der Zahntechnik und dem Flugzeugbau. Für die Beschläge der Kollektion SENSA wurde diese Erfahrung für Glasbeschläge nutzbar gemacht. Bestehend flexibel, faszinierend einfach montiert und darüber hinaus sparen Sie Zeit und Geld.

Heute entscheiden und am besten gleich mitnehmen? Kein Problem. Wenn Sie sich für ein System mit SENSA-Technik entscheiden fällt das Warten auf die passend gebohrte Glastür einfach weg. Sie sparen Zeit, Geld und wissen, dass sicher alles passt. Da kann nichts schiefgehen. Auch Probleme mit der Bemaßung sind für SENSA kein Thema, da die Türen nicht gebohrt werden müssen. Die SENSA-Befestigungstechnik gibt keine unveränderlichen Positionierungen vor. Es kann vor Ort noch an die Räumlichkeiten angepasst werden.

HARDWARE INSTALLATION WITHOUT GLASS BORE

Hardware of the SENSA collection does not need any glass bores. The hardware is fastened to the un-drilled glass pane with gentle and secure clamps or by adhesion technology (gluing). Gluing is a proven procedure from dental technology and airplane construction. We applied this experience to glass hardware for the SENSA collection range. Attractively flexible, fascinatingly simple to install and saving money as well as time.

You want to make your decision today and take the product home right away? It's no problem. If you pick a system with SENSA technology, you will not need to wait for the correctly drilled glass door. You will save time, money and you can be certain that it all fits just right. Nothing can go awry. Unusual sizes are no big deal for SenSA either, since the doors do not need any drilled holes. The SENSA attachment technique has never heard of permanent hardware positions. Everything can be adjusted to your room on site.



SCHIEBETÜR BESCHLAG R8



PLANEO



PURE SENSA



R8 QUATTRO

- _ maximale Kombinationsvielfalt im System
Maximum combination diversity in the system
- _ mehr als 60 Beschlagsvarianten zur Wahl
More than 60 hardware versions to choose from
- _ spontan entscheiden und gleich mitnehmen ohne Wartezeiten
Make your decision spontaneously and take along your pick without any waiting times
- _ Bemaßungsfehler für Bohrungen ausgeschlossen
Measurement errors when drilling holes are excluded.
- _ einfachste Montage mittels Platzierungsschablonen
Simplest installation with placement templates
- _ jederzeit veränderbar und flexibel anzupassen
Adjustable at any time and flexibly adaptable

R8-DESIGN

Es vereint strenge geometrische Klarheit mit haptisch angenehmen Rundungen. Der Winkel zweier rechtwinklig aufeinandertreffender Geraden wird hier von einem Kreisausschnitt gebildet. Die Größe dieses Kreises kann per Radius definiert werden. Es entstehen Rechteck- und Quadratformen mit gerundeten Ecken. Diese waren nicht nur ein klassifizierendes Stilelement der 70-er Jahre sondern bereits charakteristisch für die bahnbrechende, neue Designsprache der Firma Braun in den 60-er Jahren oder auch konstantes Formmerkmal für die Möbelentwürfe Marcel Breuers. Heute sind sie Sinnbild einer Reihe von Designikonen die als Smartphones einer ganzen Generation zum täglichen Begleiter werden. Die neuen Formen sind noch klarer. Sie sind aus ausgewählten, hochwertigen Materialien, spielen mit Designzitate und zeigen eine neue Perfektion in der Verarbeitung.

Strict geometric clarity is combined with roundings pleasant to the touch. The angle between two perpendicular straight lines is formed by the sector of a circle here. The size of this circle can be defined by its radius. Rectangular and square shapes with rounded corners result. In addition to being a classifying style element of the 1970s, this was already characteristic for the ground-breaking new design language of Braun company in the 1960s (cf. SK1 by Artur Braun and Fritz Eichler) and a consistent characteristic of form in the furniture drafts of Marcel Breuer. Today, it is symbolic for a number of design icons that have become the daily companions of an entire generation as Smartphones. The new forms are even clearer. They reduce selected, high-quality materials, play with design quotes and show new perfection.

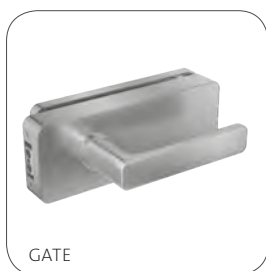

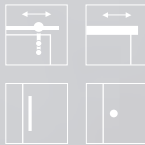

SENSA
SYSTEM-TECHNIK
VARIABLE OHNE GLASBOHRUNG



SCHIEBETÜR-BESCHLAG R8 (G)

SENSA-TECHNIK OHNE GLASBOHRUNG | SENSE TECHNOLOGY WITHOUT GLASS BORE
EDELSTAHL-OPTIK | STAINLESS STEEL LOOK
ART.-NR.: 414 01 01 12

SCHIEBETÜRSYSTEM R8

Ein Aluminium-Schiebetürsystem, mit sichtbar auf einem Rundrohr (25,5 mm) laufendem Rollwagen. Duale Glasklemmen befestigen die Glastür ohne, dass eine Glasbearbeitung notwendig wäre. Sie erzeugen eine gleichmäßige Klemmwirkung mit optimaler Tragkraft durch einstellbare Druckplatten. Die Befestigungsschrauben sind unsichtbar hinter magnetgehaltenen Zierdeckeln versteckt. Die Führung des Schiebeflügels erfolgt in einer nur 70 mm langen, aufgesetzter Bodenführung, mit geräuschreduzierender Filzgleitfläche. Geprüft in Anlehnung an die DIN EN 1527:1998 (100.000 Zyklen mit einem Türgewicht von 80 kg).

Aluminium sliding door hardware, with rolling cart running visibly on a round tube (25.5 mm) Glass attachment without glass processing by „dual glass clamp“ (even clamp effect and best carrying load-bearing capacity by adjustable pressure plate) Attachment screws hidden invisibly behind magnet-held decorative covers Guides of the sliding wing in short (L= 70 mm), mounted floor guide, with noise-reducing felt running surface Tested in accordance with DIN EN 1527:1998.



SCHIEBETÜR-
BESCHLAG R8
wählen Sie unter zwei
verschiedenen Inlaymöglichkeiten

SLIDING DOORS
SYSTEM R8
Choose one of two different
inlay options

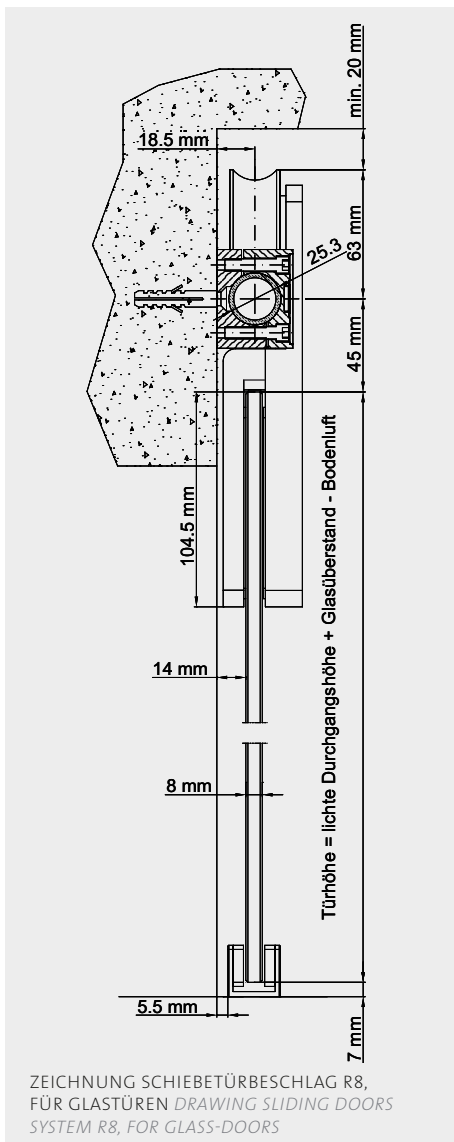

MEHR INFORMATION
FINDEN SIE UNTER
FOR MORE INFORMATION
WWW.GRIFFWERK.DE





SCHIEBETÜRSYSTEM R8

– 1- und 2-flügelig
1- and 2-wing

– Höhenverstellung im eingebauten Zustand
Height adjustment in the installed condition

– Silent Move System (leiser Lauf)
Silent move system

– Belastbarkeit bis 60 kg
Resilience until 60 kg

– geeignet für Glas mit Stärke 8 und 10 mm
Suitable for glass with thickness 8 and 10 mm

– Dauertest nach DIN EN 1527
Permanent test according to DIN EN 1527

– Standardlängen 2000/4000 mm
Standard lengths 2000/4000 mm

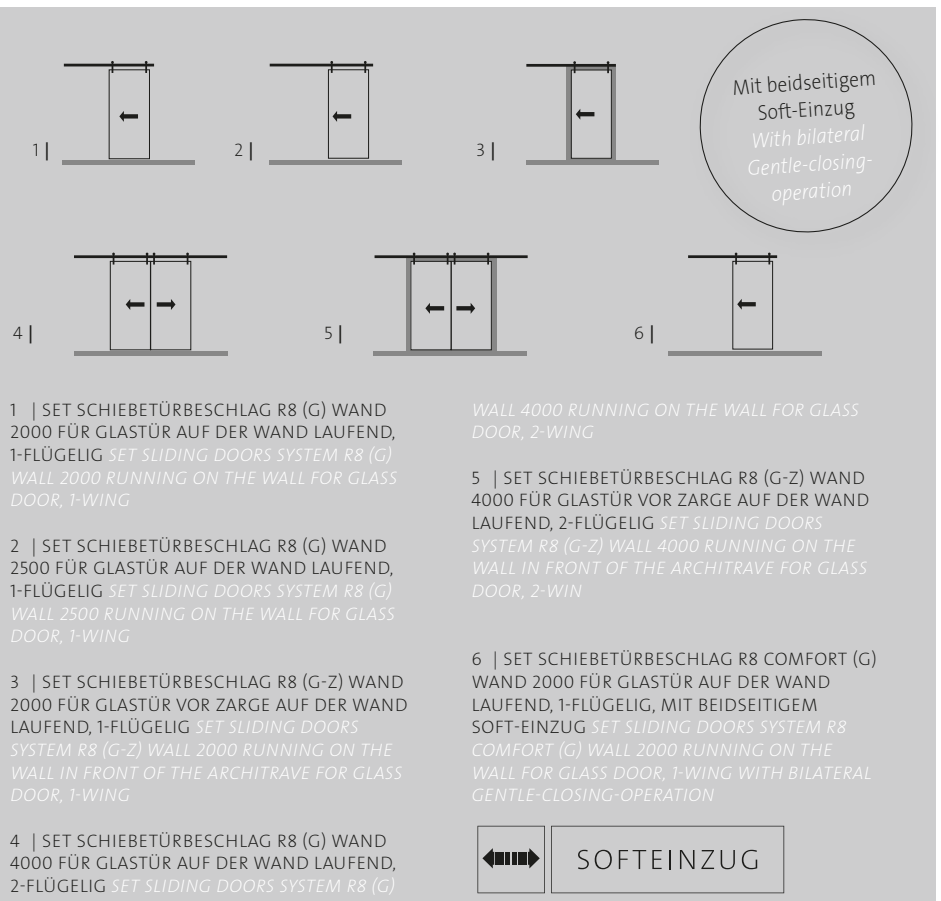



PLANE0 40 COMFORT FÜR GLASTÜREN
FOR GLASS DOORS

PLANE0 40 COMFORT | 60 PRO | 120 FÜR GLAS- ODER HOLZTÜREN

Schiebetürsysteme sind dekorativ und schaffen Raum. Das Beschlag-System PLANE0 ist dabei ultraflach und hoch-flexibel. In der Holzvariante sind Beschlag und Tür flächenbündig. Alle Varianten sind mit Positionsarretierungen ausgestattet, die ein Nachrollen der Türen ausschließt. Für Glastüren ist eine Soft-Einzug Variante erhältlich. PLANE0 ist als komplettes Set für 1-flügelige und 2-flügelige Anlagen erhältlich, kann aber auch individuell kombiniert werden.

PLANE0 40 COMFORT | 60 PRO | 120 FOR GLASS- OR WOODEN DOORS

Sliding door systems are decorative and create space. The PLANE0 unit system is extra flat and highly flexible. Unit and door are flush in the wood versions. All versions are equipped with position latches that prevent the door from rolling on. A gentle-closing-operation version is available for glass doors. PLANE0 is available as a complete set for 1- and 2-wing systems but can also be combined individually.

SCHIEBETÜRSYSTEM PLANE0 40 COMFORT

Manueller Schiebetürbeschlag, mit unsichtbar im Profil gleitenden Laufwagen. Einsetzbar für 1-flügelige Schiebetüren aus Holz oder Glas. Glasscheiben werden sicher geklemmt und bedürfen keiner besonderen Bearbeitung. Positionshalter halten die Flügel in ihrer Endposition. Das System ist vorgefertigt für die Montage an Wand und lässt sich unkompliziert durch einfaches frontales Einhängen der Türflügel montieren. Minimale Abmaße des Profils (B= 50 mm; H= 51 mm) und zurückhaltendes Design integrieren das System nahezu in jedes Wohnumfeld.

SLIDING DOOR SYSTEM PLANE0 40 COMFORT

Manual sliding door hardware with running rails sliding invisibly in the profile. Can be used for 1-wing sliding doors of wood or glass. Glass panes are securely clamped and do not require any special processing. The wings keep their end position. The system is prepared for installation to the wall and can be easily installed by frontal attachment of the door wings. Minimum dimensions of the profile (W = 50 mm, H = 51 mm) and an unobtrusive design integrate the system into nearly any living ambience.



PLANE0 40 COMFORT

- Klemmtechnik ohne Glasbohrung
Clamping technique without glass bore
- 1-flügelig
1-wing
- mit Soft-Einzug-Technik
with gentle-closing-operation
- Standardlänge 1,9 m
standard lengths 1,9 m
- max. 40 kg je Türflügel
max. 40 kg per door leaf
- standardmäßig für 8 mm
for 8 mm by default
- Oberfläche in Edelstahl-Optik
surface in stainless steel optic
- Höhenverstellung im eingebauten Zustand
Height adjustment in the installed condition
- Glastür von vorne montierbar
glass door mounting from the front

VARIANTEN | VARIATIONS

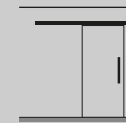

PLANE0 40 COMFORT WANDMONTAGE
WALL MOUNTING

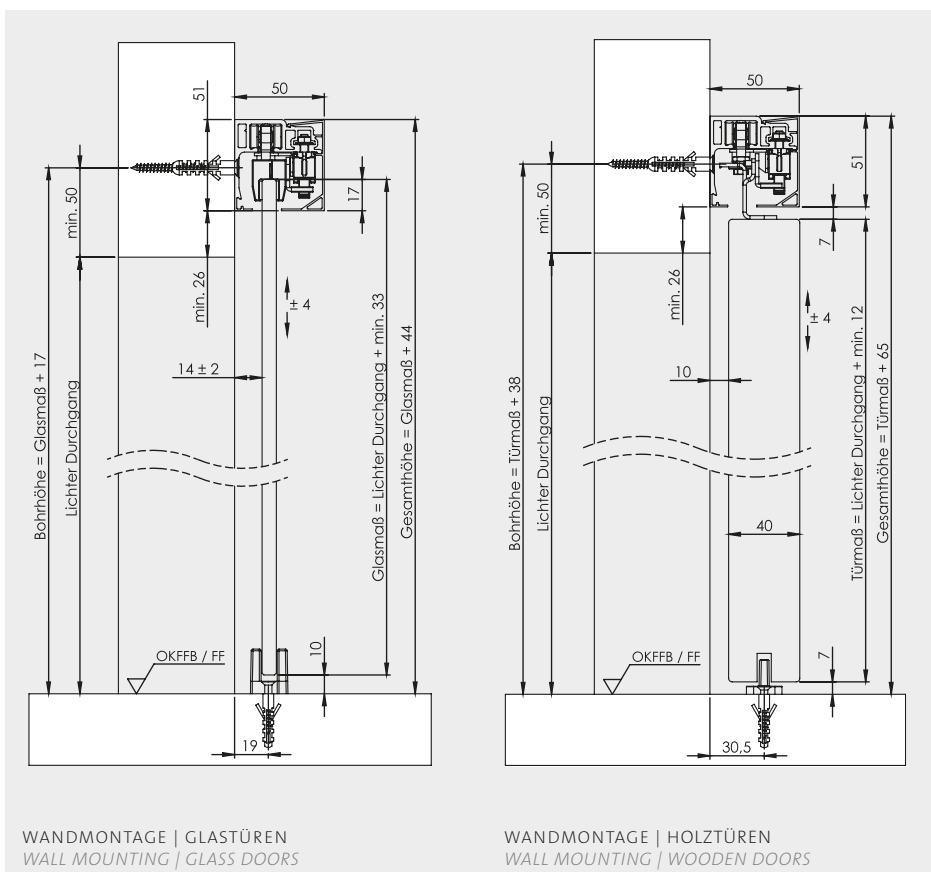



SOFTEINZUG



PLANE0 60 PRO MIT 1-FLGL. SCHIEBETÜR SNOWWHITE, WANDMONTAGE
PLANE0 60 PRO, GLASS DOOR SNOWWHITE, WALL MOUNTING

SCHIEBETÜRSYSTEM PLANE0 60 PRO

Das Beschlag-System PLANE0 60 PRO gibt es für 1- wie auch 2-flügelige Schiebetüren aus Holz oder Glas. Glasscheiben werden sicher geklemmt und bedürfen keiner besonderen Bearbeitung. Minimale Abmaße des Profils und zurückhaltendes Design integrieren das System nahezu in jedes Wohnmilieu. Die feingeschliffene Edelstahloberfläche unterstreicht die Qualität des Beschlages. Die Glaskante läuft exakt bis zum Schienenende und wird dort sanft abgestoppt. Das ist ideal für den Einbau in der Laibung und sieht einfach immer besser aus.

SLIDING DOOR SYSTEM PLANE0 60 PRO

The fitting system PLANE0 60 PRO is available for 1- and 2-wing sliding doors of wood or glass. Glass panes are securely clamped and do not require any special processing. Very small dimensions of the profile and restrained design integrate the system into nearly any living milieu. The finely polished stainless steel surface emphasizes the fitting quality. The glass edge runs precisely to the end of the rail and is gently stopped there. This is ideal for installation in the rebate and just always looks a little better.



auch mit Soft-Einzug-Technik
also with gentle-closing-operation

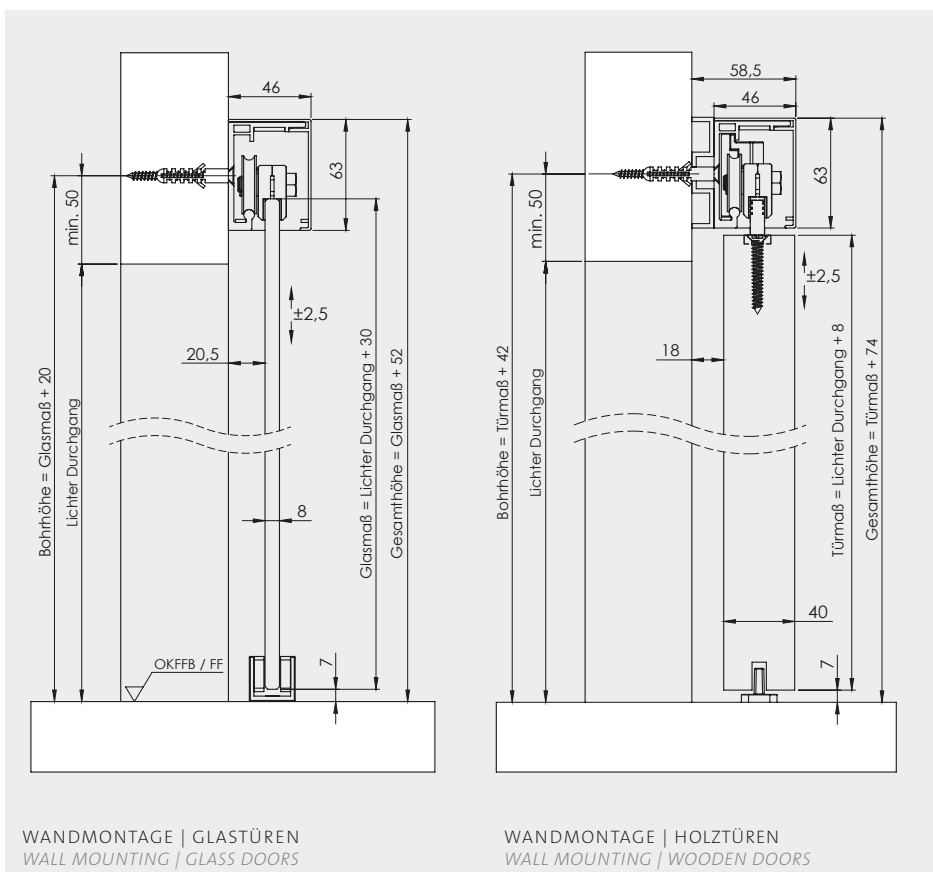

PLANE0 60 PRO

- Klemmtechnik ohne Glasbohrung
Clamping technique without glass bore
- 1- und 2-flügelig
1- and 2-wing
- Standardlängen 2 m | 2,2 m | 4 m
standard lengths 2m / 2,5m / 4m
- max. 60 kg je Türflügel
max. 60 kg per door leaf
- standardmäßig für 8 mm
for 8 mm by default
- Oberfläche in Edelstahl-Optik
surface in stainless steel optic
- Höhenverstellung im eingebauten Zustand
Height adjustment in the installed condition
- Glastür von vorne montierbar
glass door mounting from the front
- optional Adapterplatten für Glastüren 10 mm, 12 mm und Holztüren
optional adapter-plate for glass doors 12mm and wooden doors
- Montage vor der Zarge möglich
mounting in front of the FRAME 1.0 possible

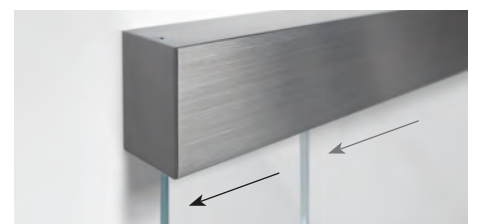

EIN PERFEKTER ABSCHLUSS

Die Glaskante läuft exakt bis zum Laufschienenende und wird dort sanft abgestoppt. Das ist ideal für den Einbau in der Laibung und sieht einfach immer besser aus.

A PERFECT FINISH

The glass edge runs exactly to the sliding door and is there gently stopped. This is ideal for installation in the soffit and looks just better.

VARIANTEN | VARIATIONS



PLANE0 60 PRO WANDMONTAGE
WALL MOUNTING

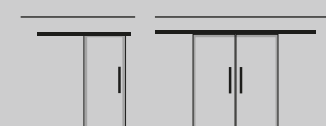

PLANE0 60 PRO VOR DER ZARGE
IN FRONT OF FRAME



SOFTEINZUG



VARIABLE LÄNGE



PLANEO 120, 2-FLÜGELIGE SCHIEBETÜR, DECKENMONTAGE
PLANEO 120, 2-WING SLIDING DOOR, CEILING MOUNTING

SCHIEBETÜRSYSTEM PLANE0 120

Das Beschlag-System PLANE0 120 ist ultraflach und hochflexibel. Für Glastüren ist ein Soft-Einzug standardmäßig im System enthalten. Die bewährte GRIFFWERK Klemmtechnik bietet einfachste Montage und Planung der Glasgrößen ohne Bohrungen. In der Holzvariante sind Beschlag und Tür flächenbündig montierbar. Alle Varianten sind mit Positionsarretierungen ausgestattet, die ein Nachrollen der Türen ausschließen. Das Beschlag-System PLANE0 120 bietet neben der Wandmontage auch die Deckenmontage. Raumübergänge lassen sich damit modern inszenieren.

SLIDING DOOR SYSTEM PLANE0 120

The PLANE0 120 fittings system is ultra-flat and highly flexible. For glass door systems, a gentle-closing-operation is included in the system by default. The proven GRIFFWERK clamping technique offers very simple installation and planning of the glass sizes without bores. Unit and door can be installed flush in the wood versions. All versions are equipped with position latches that prevent the door from rolling on. The PLANE0 120 fitting system offers ceiling as well as wall installation. Room transfers can be presented in a modern look this way.



auch mit Soft-Einzug-Technik
also with gentle-closing-operation

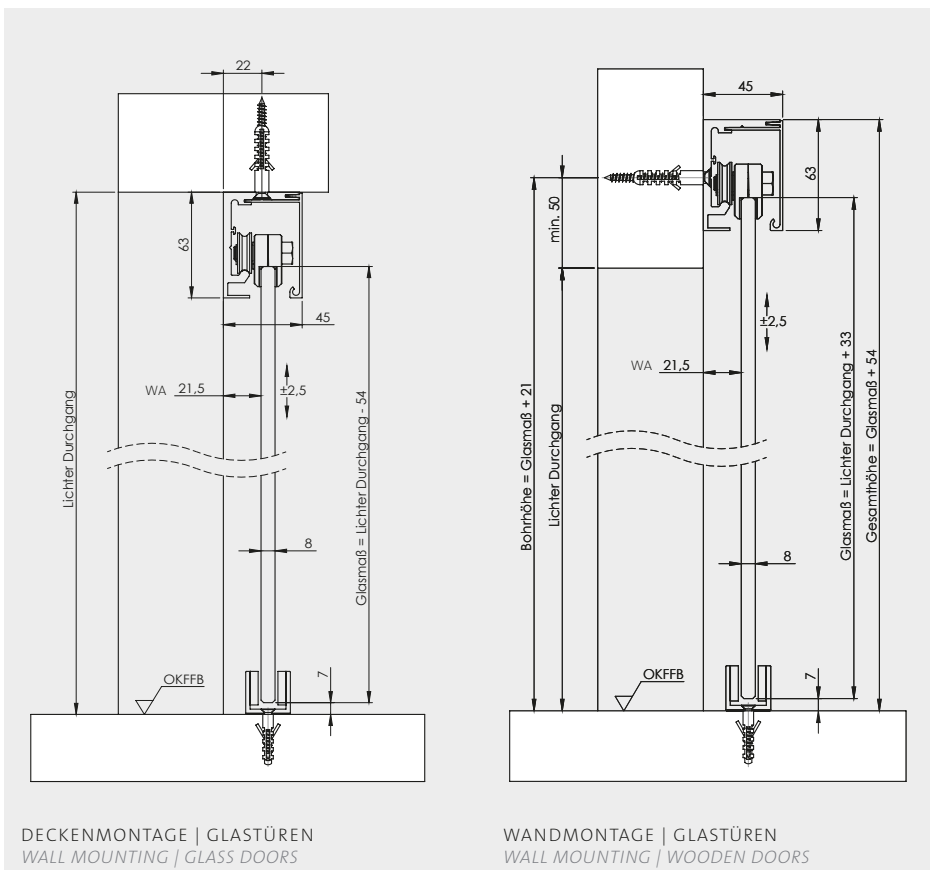

PLANE0 120

- Klemmtechnik ohne Glasbohrung
Clamping technique without glass bore
- 1- und 2-flügelig
1- and 2-wing
- Standardlängen 2 m | 2,2 m | 4 m
standard lengths 2m / 2,5m / 4m
- individuelle Längen
individual lengths
- PLANE0 Profil bis 6 m Länge
PLANE0 profile to 6m length
- max. 120 kg je Türflügel
max. 120 kg per door leaf
- standardmäßig für 8 mm – 10 mm
for 8 mm to 10mm by default
- Oberfläche in ALU EV1, Edelstahl-Optik und Graphitschwarz
surface in ALU EV1, stainless steel look and graphite black
- Höhenverstellung im eingebauten Zustand
Height adjustment in the installed condition
- Glastür von vorne montierbar
glass door mounting from the front
- optional Adapterplatten für Glastüren 12 mm und Holztüren
optional adapter-plate for glass doors 12mm and wooden doors
- Deckenmontage möglich
Ceiling assembly possible
- Montage vor der Zarge möglich
mounting in front of the FRAME 1.0 possible

VARIANTEN | VARIATIONS



PLANE0 120 DECKENMONTAGE
FÜR RAUMHOHE LÖSUNGEN
CEILING MOUNTING
FOR FLOOR-TO-CEILING SOLUTIONS



PLANE0 120 WANDMONTAGE
WALL MOUNTING



PLANE0 120 VOR DER ZARGE
IN FRONT OF FRAME



SOFTEINZUG



**GERMAN
DESIGN
AWARD
WINNER
2019**



**reddot award 2017
winner**

SCHIEBETÜR-SET PLANE0 AIR (GRIFFSTANGEN UND GLASTÜRRAHMEN IM SET ENTHALTEN)
SLIDING DOOR SYSTEM SET PLANE0 AIR (HANDLE STRIP PAIR AND FRAME 1.0 PLANE0 AIR INCL.)

SCHIEBETÜRSYSTEM PLANE0 AIR

Ein filigranes Rahmenprofil von nur 6 mm Breite umzeichnet die Glasfläche des Schiebetürsystems PLANE0 AIR. Sein mattes Schwarz steht im Kontrast zur strahlend weißen Glasfläche. Neben dem ästhetischen Wert bietet das Profil zusätzlichen Schutz für die Glaskante.

Die minimalistische, ebenfalls schwarze Griffleiste wurde im Design abgestimmt – nicht mehr als eine feine, grafische Linie erfüllt alle Funktionen. Die verdeckte Laufschiene des Schiebetürsystems birgt technischen Komfort, beispielsweise einen Softeinzug.

SLIDING DOOR SYSTEM PLANE0 AIR

A delicate FRAME 1.0 profile only 6 mm in width surrounds the glass surface of the sliding door system PLANE0 AIR. Its matte black contrasts with the radiant white glass surface. Apart from the aesthetic value, the profile offers additional protection for the glass edge.

The minimalist, also-black grip strip was coordinated in the design – one single slim, graphical line meets all functions. The concealed running rail of the sliding door system conceals technical comfort, e.g. with a soft intake.

PLANE0 AIR FILIGRANES RAHMENPROFIL DELICATE FRAME 1.0 PROFILE

- zusätzlicher Schutz der Glaskante
additional protection of the glass edge
- bessere Sichtbarkeit der Glastür
better visibility of the glass door
- variable Türgrößen möglich
variable door sizes possible
- optional mit oder ohne Softeinzug
optionally with or without soft intake

SET-INHALT | SET CONTENT

- Schiebetürsystem PLANE0 120
sliding door system PLANE0 120
- Griffstangenpaar PLANE0 GS 49011
push handle pair PLANE0 GS 49011
- Rahmen PLANE0 AIR
FRAME 1.0 PLANE0 AIR
- inkl. Glastür SNOWWHITE_501
incl. glass door SNOWWHITE_501



SCHIEBETÜRSYSTEM PLANE0 AIR
SLIDING DOOR SYSTEM PLANE0 AIR

GRIFFSTANGE (700 mm)
PLANE0 GS_49011 | PUSH HANDLE
Design: Office Relvão Kellermann

**IM SET
ENTHALTEN**
weitere Griffstangen in
Graphitschwarz auf S. 135

IN SET INCLUDED
other grip rods in graphit
black on page 135



100 JAHRE
BAUHAUS

100 YEARS
OF BAUHAUS

SCHIEBETÜRSYSTEM PLANELO LOFT

Schiebetrüsystem PLANELO LOFT ist eine elegante Interpretation historischer Industriefassaden. Denkt man an das Dessauer Bauhaus so fällt einem sofort das Werkstattgebäude mit seiner imposanten Glasfassade ein. Sie war durch ein feines, schwarzes Raster gegliedert und prägte den Begriff vom „gläsernen Bauhaus“.

Funktional betrachtet, diente die Glasfläche zur Belichtung der Werkstätten. Ihre symbolische Bedeutung wird unterschiedlich interpretiert. So heißt es, beispielsweise, dass durch die Transparenz eine Art Schaufenster geschaffen werden sollte. Das Wirken im Bauhaus-Inneren sollte für die Außenwelt wahrnehmbar sein und im Austausch stehen.

SLIDING DOOR SYSTEM PLANELO LOFT

Sliding door system PLANELO LOFT is an elegant interpretation of historical industrial facades. Thinking of the „Dessau Bauhaus“, one immediately notices the workshop building with its imposing glass facade. It was articulated by a fine, black grid and coined the term „glass Bauhaus“.

Functionally, the glass surface was used to illuminate the workshops. Their symbolic meaning is interpreted differently. It is said, for example, that the transparency should create a kind of shop window. The work in the Bauhaus interior should be perceptible to the outside world and be in exchange.

PRODUKTVARIANTEN PRODUCT VARIANTS

VARIANTE 1

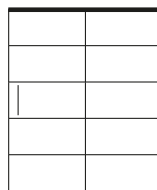

VARIANTE 2

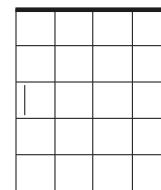

INDIVIDUAL

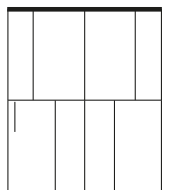

SCHIEBETÜR-SET PLANELO LOFT
(GRIFFSTANGEN UND GLASTÜRRAHMEN IM SET ENTHALTEN)
SLIDING DOOR SYSTEM SET PLANELO LOFT
(HANDLE STRIP PAIR AND FRAME 1.0 INCL.)

0,8 mm aufragende Aluminiumlisenen
auf der Glasoberfläche.
0.8 mm thick aluminum strips on the
glass surface.



ÜBERSICHT DER PLANEO-SCHIEBETÜRSYSTEME OVERVIEW OF THE PLANEO-SLIDING DOOR SYSTEMS



erhältlich in | also available in



Oberfläche in Edelstahl-Optik
surface in stainless steel optic

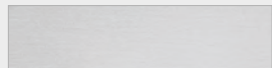

Oberfläche in Alu EV1 (nur PLANEO 120)
surface in aluminum EV1 (PLANEO 120 only)

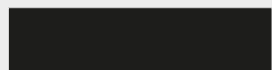

Oberfläche in Graphitschwarz (nur PLANEO 120)
surface in graphite black (PLANEO 120 only)

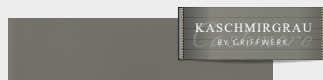

Oberfläche in Kaschmirgrau (nur PLANEO 120)
surface in cashmere grey



Oberfläche in Weiß 9016 (nur PLANEO 120)
surface in white 9016



PLANEO 40 COMFORT



PLANEO 60 PRO



PLANEO 120

Tragkraft Capacity	40 kg	60 kg	120 kg
Tragkraft mit Softeinzug Capacity with gentle closing operation	40 kg	60 kg	80 kg; 120 kg optional nachrüstbar 120 kg optional upgradeable
Softeinzug nachrüstbar gentle closing operation upgradeable	–	✓	✓
Wandmontage wall mounting	✓	✓	✓
Deckenmontage ceiling mounting	–	–	✓
Montage vor der Zarge möglich mounting in front of the FRAME 1.0 possible	–	✓	✓
1-flügelig 1-wing	✓	✓	✓
2-flügelig 2-wing	–	✓	✓
Geeignet für Holztüren suitable for wood doors	✓	✓	✓
Distanzprofile distance profiles	–	12,5 mm & 18,5 mm	12,5 mm & 18,5 mm
Schließt seitlich bündig mit Endkappen closes flush to the side with end caps	✓	✓	–
Montage in Verbindung mit Seitenteil und /oder Oberlicht möglich mounting combined with side part and fanlight possible	–	–	✓
Lagerung storage	4 Laufrollen 4 running rails	2 Laufrollen 2 running rails	4 Laufrollen auf Wippenlaufwagen 4 running rails on seesaw carriage
Standardlängen standard lengths	1900 mm	2000 / 2200 / 4000 mm	2000 / 2200 / 4000 mm
Variable Länge variable length	–	–	✓
Kompatibel mit PLANEO AIR compatible with PLANEO AIR	–	–	✓
Oberfläche Alu EV1 surface aluminum EV1	–	–	✓
Oberfläche Edelstahl-Optik matt surface stainless steel optic matte	✓	✓	✓
Oberfläche Graphitschwarz surface graphite black	–	–	✓
Standard für Glasstärke standard glass thickness	8 mm	8 mm	8 und 10 mm
Adapter für Glasstärke 12 mm apapter for glass thickness 12 mm	–	✓	✓
Montage von vorne mounting from the front	✓	✓	✓
Einstellung von vorne adjustment from the front	✓	✓	✓

PLANEO 120 GLASANLAGEN

Ob Neubau, Bestand oder Renovierungsobjekt, Glastüren öffnen Räume und sorgen für die optimale Ausnutzung von Tageslicht. Sie geben Räumen mit ihrer klaren ästhetischen Anmutung eine neue moderne Wirkung. Mit Ganzglasanlagen erhalten Sie einen offenen, großzügigen Raumeindruck. Besonders kleine Räume, fensterlose Flure und Treppenaufgänge profitieren vom natürlichen Lichtgewinn.

PLANEO 120 GLASS FACILITIES

In new construction, existing premises or a renovated object: glass doors open up rooms and optimise use of daylight. They give rooms a new, modern appearance with their clear, aesthetic appearance. Fully glass door systems lead to an open, generous room impression. In particular small rooms, window-less hallways and stairwells profit from natural increase of lighting.



VARIANTEN | VARIATIONS



SCHIEBETÜR MIT EINEM FESTEN SEITENTEIL
SLIDING DOOR WITH ONE FIXED SIDE SECTION

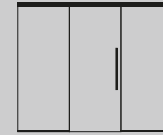

SCHIEBETÜR MIT ZWEI FESTEN SEITENTEILEN
SLIDING DOOR WITH TWO FIXED SIDE SECTION

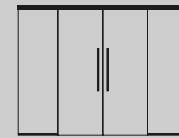

2-FLG. SCHIEBETÜR MIT ZWEI FESTEN SEITENTEILEN
2-WING SLIDING DOOR WITH TWO FIXED SIDE SECTION

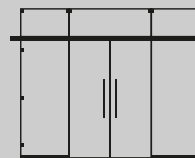

2-FLG. SCHIEBETÜR MIT ZWEI FESTEN SEITENTEILEN UND OBERLICHT
2-WING SLIDING DOOR WITH TOP LIGHT AND TWO FIXED SIDE SECTION

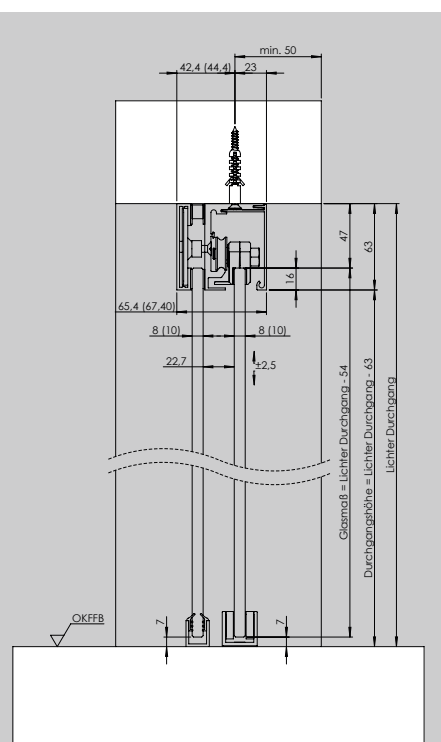

PLANEO 120,
DECKENMONTAGE FÜR GLASANLAGEN
CEILING MOUNTING FOR GLASS DOOR SYSTEM



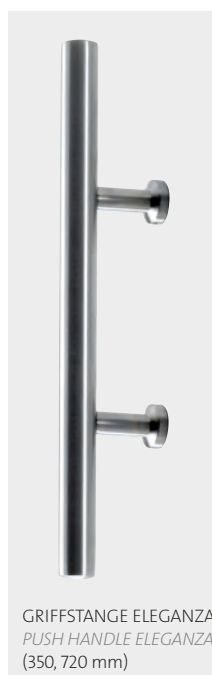
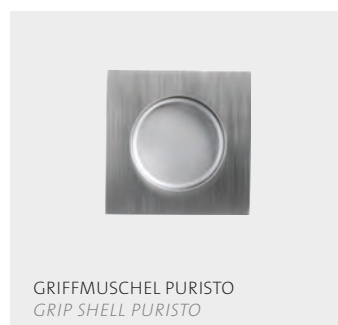
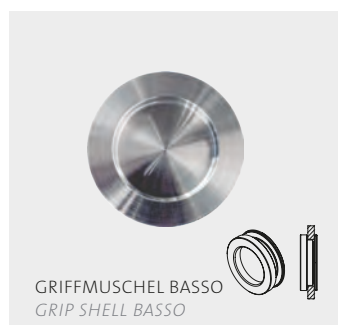
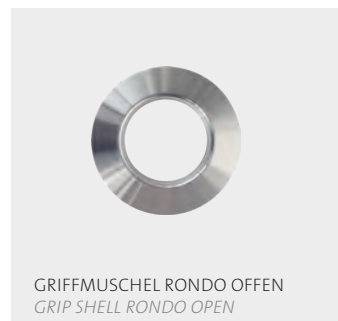
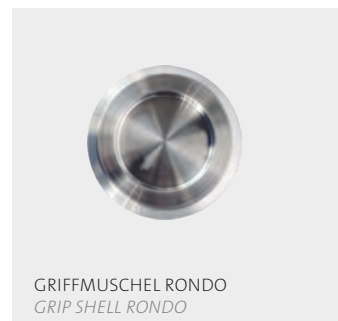
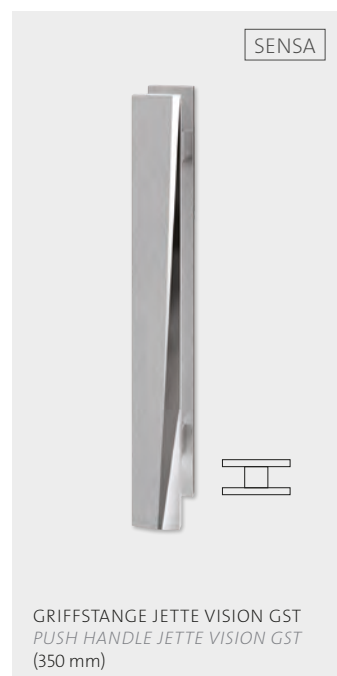
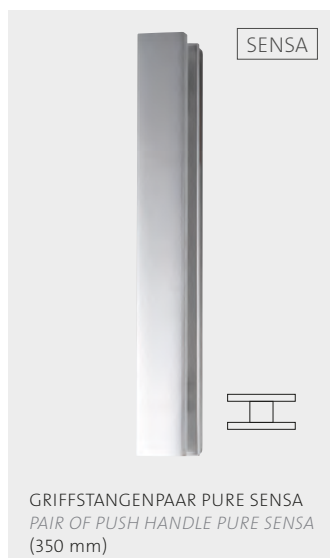
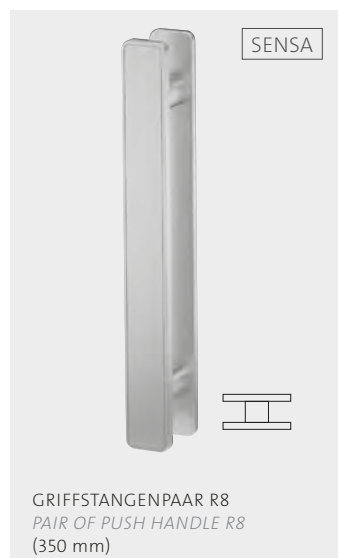

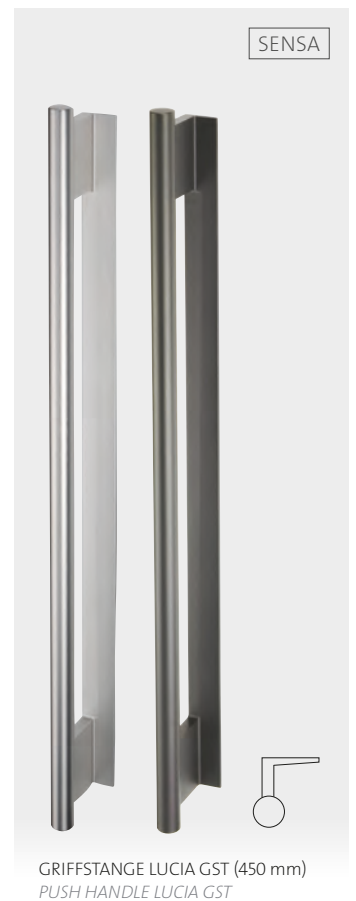
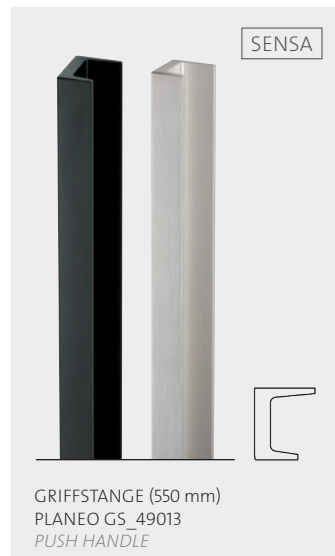
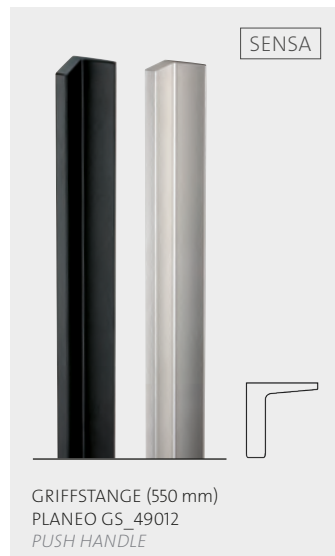
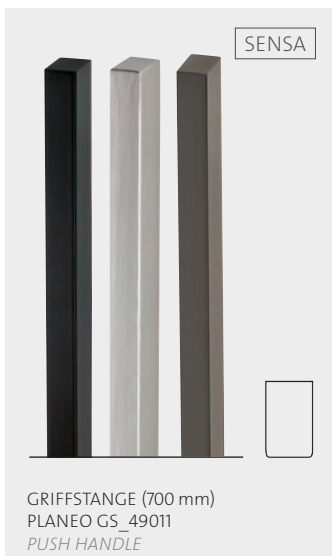

GRIFSTANGEN UND -MUSCHELN PUSH HANDLES AND GRIP SHELLS

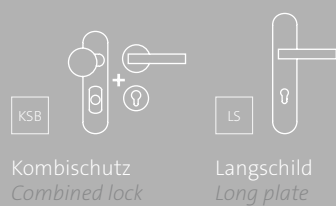
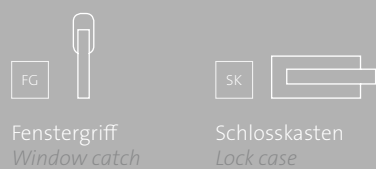
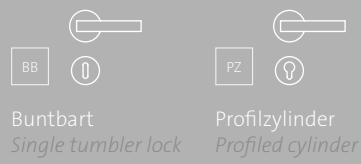

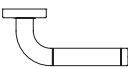
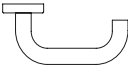
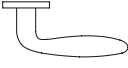

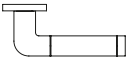
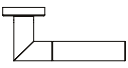
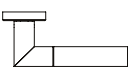
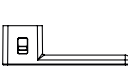

PRODUKTFAMILIE
PRODUCT FAMILY

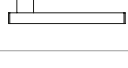

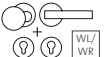
	Name	Oberflächen <i>Surfaces</i>		
	ADINA	EP / EM	X	X
	ALESSIA	EM	X	X
	ALINA	NM MSS	X	X
	AMADEUS	MSS	X	X
	ANTONELLA	EP / EM	X	X
	ARICA	EP / EM	X	X
	ARICA QUATTRO	EP / EM	X	X
	AVUS ONE	SG GSC	**)	
	AVUS SR4	SG GSC KGR	X	X
	AVUS PIATTA S	GSC KGR	X	X
	CARLA	EM	X	X
	CARLA SQUARE	EM	X	X
	CAROLA	CHR MSS SG	X	X
	CHRISTINA	EP / EM	X	X
	CHRISTINA QUATTRO	EP / EM	X	X
	CORINNA	CHR / EM	X	X
	CUBICO PIATTA S QUATTRO	EM	X	X
	DANIELA	EM	X	X
	FABIA	CHR MSS SG	X	X

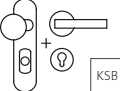
					kombinierbar mit Schlosskasten für Glastüren <i>combined with glass-door-lock</i>	kombinierbar mit Schutzrosetten <i>combined with protection rose</i>	Varianten der PROFESSIONAL LINE möglich*) <i>variations with PROFESSIONAL LINE possible *)</i>	mit smartlock <i>with smartlock</i>
X	X	X	X	X	X	X		
X	X	X	X	X	X	X	X	
X	X	X	X	X	X	X		
X	X							
X	X	X	X	X	X	X		
X	X	X	X	X	X	X		
X	X	X		X	X	X		
**)						X		X
X	X	X	X	X	X	X		
X		X	X	X	X	X		
X	X	X	X	X	X	X		
X	X	X		X	X	X		
X	X	X	X	X	X	X		
X	X	X	X	X	X	X		
X	X	X	X	X	X	X		
X	X	X	X	X	X	X		
X	X	X	X	X	X	X		
X	X	X	X	X	X	X		
X	X	X	X	X	X	X		
X	X	X	X	X	X	X		
X	X	X	X	X	X	X		
X	X	X	X	X	X	X		
X	X	X	X	X	X	X		
X	X	X	X	X	X	X		

***) AVUS ONE Griff ohne Rosetten und in verschließbarer Form erhältlich.
 **) AVUS ONE handle available without roses and lockable

*) Weitere ausführliche Informationen zur PROFESSIONAL LINE finden Sie auf unserer Homepage unter www.griffwerk.de
 *) More detailed information about the PROFESSIONAL LINE product-family can be found on our webpage under www.griffwerk.de



rostfreier Edelstahl
Corrosion-proof stainless steel



Hochhaltefedern
beidseitig
Lifting springs on both sides



Schnellmontagesystem
durch PRONTO FIX
Stecksystem
Quick-assembly system by PRONTO Fix plug-in system



Schraubrossette mit
RESITODUR-Unterkonstruktion aus rostfreiem
Edelstahl
Screw-on rosettes with RESISTODUR stainless steel subconstruction



Kombinierbar mit Kombischutzbeschlägen für
Wohnungseingangstüren
Combination possible with combined security fittings for flat entrance doors



Kombinierbar mit Schlosskästen für
Glastüren
Combination possible with Glass-door locks for glass doors



Optional mit runder
oder quadratischer
Rosette erhältlich
Optional available with round or square rosette



Optional mit runder,
quadratischer oder
R8-Rosette erhältlich
Optional available with round, square or R8 rosette



wartungsfrei durch
SLIDE-PERFECT Gleitlager
Maintenance-free by SLIDE-PERFECT bearings



Feuerschutz/
ausführung
Fire protection version



Fluchtwegausführung
Escape route version



geprüft nach EN
1906, Klasse 3
EN 1906 class 3 tested





geprüft nach EN
1906, Klasse 4
EN 1906 class 4 tested

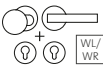

geprüft nach EN 179
EN 179 tested

	Name	Oberflächen Surfaces		
	FABIO	CHR SG MSS	X	X
	FRAME 1.0	SG GSC	**)	
	FRANCESCA	CHR / NM	X	X
	GRAPH by sieger design	SG GSC KGR	X	X
	GABRIELLA	CHR / PS	X	X
	JETTE CRYSTAL	EM	X	X
	JETTE CUT	MSS NM	X	X
	JETTE VISION	EM	X	X
	LARONDA	CHR / PS CHR / NM / EM	X	X
	LARONDA QUATTRO	CHR / PS CHR / NM / EM	X	X
	LEAF LIGHT by sieger design	SG GSC KGR	X	X
	LOREDANA	EP / EM	X	X
	LOREDANO	EP / EM	X	X
	LORITA	EM	X	X
	LORITA PIATTA S	EM	X	X
	LUCIA	EM GSC	X	X
	LUCIA PIATTA S	EM GSC	X	X
	LUCIA SELECT	GSC	X	X

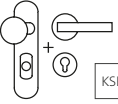
					kombinierbar mit Schlosskasten für Glastüren <i>combined with glass-door-lock</i>	kombinierbar mit Schutzrosetten <i>combined with protection rose</i>	Varianten der PROFESSIONAL LINE möglich*) <i>variations with PROFESSIONAL LINE possible *)</i>	mit smartlock <i>with smartlock</i>
X	X				X			
**)								
X	X	X	X	X	X	X		
X	X	X	X	X	X	X		
X	X	X	X	X	X	X		
X	X	X	X	X	X	X		X
X	X	X	X	X	X	X		
X		X	X		X	X		
X	X	X	X	X	X	X		
X		X		X	X	X		
X	X	X	X	X	X	X		
X	X	X	X	X	X	X		
X	X	X	X	X	X	X		
X	X	X	X	X	X	X		
X	X	X	X	X	X	X		
X	X	X	X	X	X	X	X	
X	X	X	X	X	X	X		
X	X	X	X	X	X	X	X	X
X	X		X	X	X	X		X
X	X	X	X	X	X	X		

*) Weitere ausführliche Informationen zur PROFESSIONAL LINE finden Sie auf unserer Homepage unter www.griffwerk.de
 **) FRAME 1.0 Griff ohne Rosetten und in verschließbarer Form erhältlich.
 ***) FRAME 1.0 handle available without roses and lockable.

ZEICHEN | ICONS

OBERFLÄCHEN | SURFACES

EM  Edelstahl matt
(z. B. CARLA)
satin stainless steel

NM  Nickelmatt
(z. B. MARISA)
nickel mat

MSS  Messing
(z. B. CAROLA)
brass

SG  Samtgrau
(z. B. CAROLA)
velvet gray

EP  Edelstahl poliert
(z. B. CHRISTINA)
brushed stainless steel











PS  Perla Silbermatt
(z. B. VIOLA)
perla silver mat

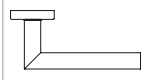
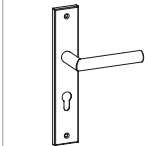

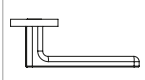
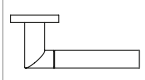
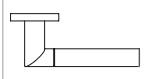
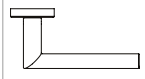
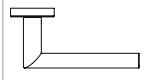
CHR  Chrom (z. B. MARISA)
chrome

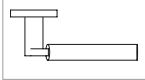
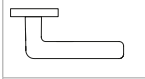
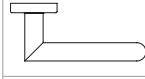
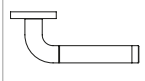
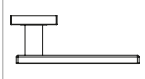
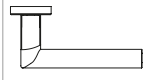
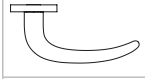
GSC  Graphitschwarz
(z. B. LUCIA)
graphite black

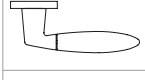
KGR  Kaschmirgrau
(z. B. AVUS SR4)
cashmere grey

ÜBERSICHT TÜRGRIFFE | OVERALL VIEW LEVER HANDLES

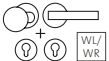
	Name	Oberflächen Surfaces		
	LUCIA SQUARE	EM	X	X
	LUCIO	EM	X	X
	MARISA	CHR MSS NM	X	X
	METRICO PROFESSIONAL	EM	X	X
	MINIMAL MODERN by sieger design	SG GSC KGR	X	X
	MONICA	PS	X	X
	MONICA QUATTRO	PS	X	X
	OVIDA	EM	X	X
	OVIDA QUATTRO	EM	X	X
	R8 ONE	SG GSC	**)	
	RAFFAELLA	CHR / PS	X	X
	REMOTE	SG GSC KGR	X	X
	SAVIA	EM	X	X
	SIMONA	CHR / EM CHR / NM / EM	X	X
	SQUARE	EM	X	X
	TRI 134	EM	X	X
	ULMER GRIFF by Max Bill	EM GSC	X	X
	VERONICA	EM	X	X
	VIOLA	PS	X	X
	VIVIA	EM	X	X

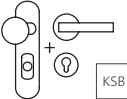
					kombinierbar mit Schlosskasten für Glastüren <i>combined with glass-door-lock</i>	kombinierbar mit Schutzrosetten <i>combined with protection rose</i>	Varianten der PROFESSIONAL LINE möglich*) <i>variations with PROFESSIONAL LINE possible *)</i>	mit smartlock <i>with smartlock</i>
X	X	X		X	X	X		
X	X							
X	X	X	X	X	X	X		
X	X	X	X	X	X	X	X	
X	X	X	X	X	X	X		
X	X	X	X	X	X	X		
X	X	X	X	X	X	X		
X	X	X	X	X	X	X		
X	X	X	X	X	X	X		
X	X	X	X	X	X	X		
X	X	X	X	X	X	X		
X	X	X	X	X	X	X		
X	X	X	X	X	X	X		
X	X	X	X	X	X	X		
X	X	X	X	X	X	X		
X	X	X	X	X	X	X	X	
X	X	X	X	X	X	X		
X	X	X	X	X	X	X		
X	X	X	X	X	X	X		
X	X	X	X	X	X	X		
X	X	X	X	X	X	X		
**)								X

*) Weitere ausführliche Informationen zur PROFESSIONAL LINE finden Sie auf unserer Homepage unter www.griffwerk.de
*) More detailed information about the PROFESSIONAL LINE product-family can be found on our webpage under www.griffwerk.de

**) R8 ONE Griff ohne Rosetten und in verschließbarer Form erhältlich.
**) R8 ONE handle available without roses and lockable.

ZEICHEN | ICONS

VARIANTEN | SCHLOSSKÄSTEN VARIATIONS | GLASS-DOOR LOCKS

UV  Schlosskasten
Ausführung: UV
Glass-door lock
Option: unlockable

PZ  Schlosskasten
Ausführung: PZ
Glass-door lock
Option: Profile Cylinder

WC  Schlosskasten
Ausführung: WC
Glass-door lock
Option: WC

BB  Schlosskasten
Ausführung: BB
Glass-door lock
Option: BB

GK  Schlosskasten
Gegenkasten
Glass-door lock
strike box

BÄNDER | HINGES

 2-teilige Bänder
2-part hinges

 3-teilige Bänder
3-part hinges

 Pendeltürbeschlag
swing door fitting

OBERFLÄCHEN | SURFACES

EM  Edelstahl matt
(z. B. CREATIVO)
satin stainless steel

PS  Perla silbermatt
(z. B. CREATIVO)
perla silver mat

MSS  Messing
(z. B. CREATIVO)
brass

EP  Edelstahl poliert
(z. B. CREATIVO)
brushed stainless steel

GSC  Graphitschwarz
(z. B. PURISTO S)
graphite black







KGR  Kaschmirgrau
(z. B. PURISTO S)
cashmere grey

ÜBERSICHT SCHLOSSKÄSTEN FÜR GLAS OVERALL VIEW GLASS-DOOR LOCKS

	Name	Oberflächen Surfaces	 UV	 PZ
	CLASSICO	ALU MSS EM	X	X
	CREATIVO	PS MSS EM EP	X	X
	FRAME SKS	NM GSC	X	
	GATE	EP EM	X	X
	JETTE VISION	EP / EM	X	X
	MODERNA	EM	X	
	PURISTO	EP EM	X	X
	PURISTO S	EM GSC	X	X
	QUATTRO	EM		X
	QUATTRO SCHRAUB	EM		X

Alle Varianten UV, PZ, BB, GK und 2- und 3-teilige Bänder, sowie Pendeltürbeschläge, passen zur Designlinie. Die Griffe aus der Kollektion sind in Oberflächen und Funktion auf die Schlosskästen abgestimmt.

All versions UV, PZ, BB, GK and 2- and 3-part hinges, as well as swing door fittings, match the design line. The handles from the collection are aligned with the glass-door locks' surface and function.

 WC	 BB	 GK	 2tig B	 3tig B	 smart2lock
X	X	X	X	X	
X	X	X	X	X	
				X	X
X	X	X	X	X	
X	X		X	X	
		X	X	X	
X	X	X	X	X	
		X	X	X	X
		X	X	X	
		X	X	X	

FRAME 1.0/R8 ONE/AVUS ONE/SMART2LOCK (WC)
WO SOLL DER SCHLISSKNOPF SITZEN? (BITTE ANGEBEN!)
WHERE SHOULD BE THE POSITION OF THE CLOSE KNOB? (PLEASE SPECIFY)

WC re (rechts) WC ri (right)

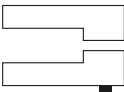
 Innendrücker mit Schliessknopf rechts zeigend, für DIN links Tür nach außen öffnend oder für DIN rechts Tür nach innen öffnend.
Inside handle with close knob right pointing, for DIN left hand door opening outwards or for DIN right hand door opening inwards.

WC li (links) WC le (left)

 Innendrücker mit Schliessknopf links zeigend, für DIN links Tür nach innen öffnend oder für DIN rechts Tür nach außen öffnend.
Inside handle with close knob left pointing, for DIN left hand door opening inwards or for DIN right hand door opening outwards.

*) Weitere ausführliche Informationen zur PROFESSIONAL LINE finden Sie auf unserer Homepage unter www.griffwerk.de
 *) More detailed information about the PROFESSIONAL LINE product-family can be found on our webpage under www.griffwerk.de

PRODUKTE | PRODUCTS

in alphabetischer Reihenfolge | *in alphabetical order*

ADINA	33	LUCIA SELECT	12
ALESSIA PROFESSIONAL	18	LUCIA SQUARE	20
ALINA	40	LUCIO	42
AMADEUS	42	MARISA	41
ANTONELLA	33	METRICO PROFESSIONAL	17
ARICA	32	MINIMAL MODERN SIEGER DESIGN	61
ARICA QUATTRO	32	MODERNA	109
AVUS SR4	56	MONICA	29
AVUS ONE	71	MONICA QUATTRO	29
CARLA	21	OVIDA	23
CARLA SQUARE	21	OVIDA QUATTRO	23
CAROLA	39	PLANE0 40	123
CHRISTINA	32	PLANE0 60 PRO	124
CHRISTINA QUATTRO	32	PLANE0 120	126
CLASSICO	102	PLANE0 AIR	128
CORINNA	33	PLANE0 LOFT	130
CREATIVO	99	PLANE0 120 GLASANLAGEN	133
CUBICO PIATTA S QUATTRO	48	PURISTO	94
FABIA	40	PURISTO S	92
FABIO	43	QUATTRO	109
FRAME 1.0	64	RAFFAELLA	30
FRAME GLASSCHLOSS	90	REMOTE SR4	57
FRANCESCA	40	R8 ONE	71
GABRIELLA	31	SCHIEBETÜRBESCHLAG R8	116
GATE SIEGER DESIGN	86	SAVIA PROFESSIONAL	19
GRAPH SIEGER DESIGN	59	SIMONA	33
JETTE CRYSTAL	51	SQUARE	75
JETTE CUT	51	TITANO SB_880	79
JETTE VISION GM	53	TITANO SB_882	78
JETTE VISION GST	53	TITANO SB_884	80
JETTE VISION RG	53	TITANO SB_886	80
JETTE VISION RG SMART2LOCK	51	TRI_134	13
JETTE VISION SKS	106	ULMER GRIFF	62
KNÖPFE R1 R2 R3 R4	81	VIOLA	31
LARONDA	28	VIVIA	23
LARONDA QUATTRO	28		
LEAF LIGHT SIEGER DESIGN	60	BOHRUNGEN	111
LOREDANA PROFESSIONAL	26	<i>DRILLINGS</i>	
LOREDANO	43		
LORITA PIATTA S	49	GRIFFSTANGEN UND -MUSCHELN	134
LORITA PROFESSIONAL	14	<i>PUSH HANDLES AND GRIP SHELLS</i>	
LUCIA PIATTA S	48		
LUCIA PIATTA S SMART2LOCK	49	ZUBEHÖR	110
LUCIA PIATTA S QUATTRO	49	<i>EQUIPMENT</i>	
LUCIA PROFESSIONAL	11		
LUCIA PROFESSIONAL SMART2LOCK	10		

Weitere Informationen
finden Sie unter
WWW.GRIFFWERK.DE

